

BUCKS MELAMINA

— By Actiu —

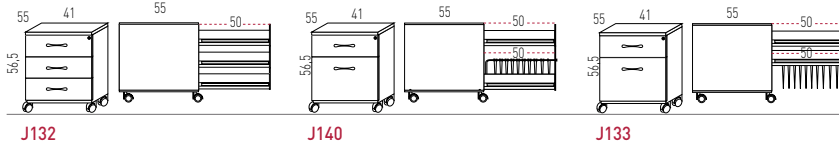

Bucks Móviles con guías correderas metálicas de bolas



Bucks Móviles con guías correderas metálicas de rodillo

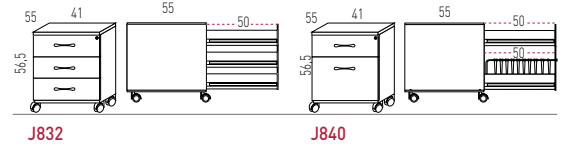

Bucks Móviles con guías correderas metálicas de bolas con cajón metálico y extracción total

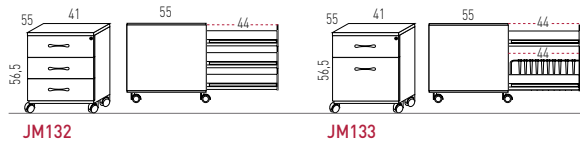

Bucks Móviles con guías correderas metálicas de bolas y cojín superior

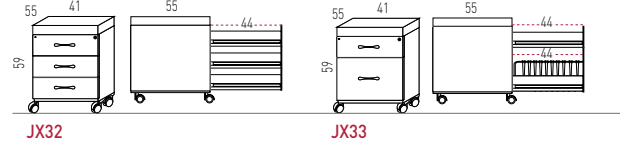

Bucks Móviles de 33 cm de ancho. Guías correderas metálicas de bolas y modelos con y sin cojín superior

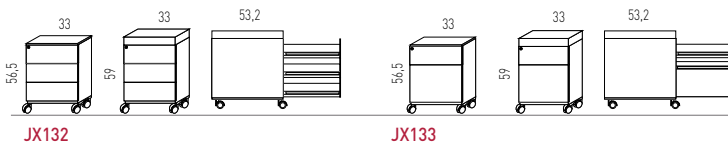

Buck móvil auxiliar con guías correderas metálicas de bolas

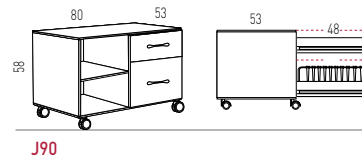

Bucks altura mesa con guías correderas metálicas de bolas

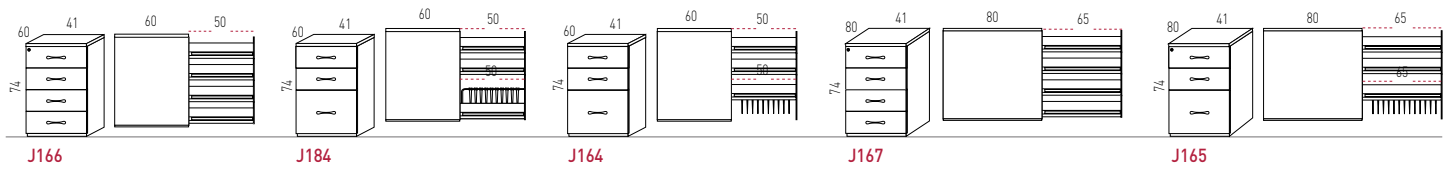

Armario Ala-Buck auxiliar

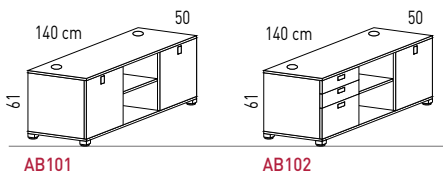

Buck auxiliar extraíble con guías metálicas de bolas - Altura 61 cm

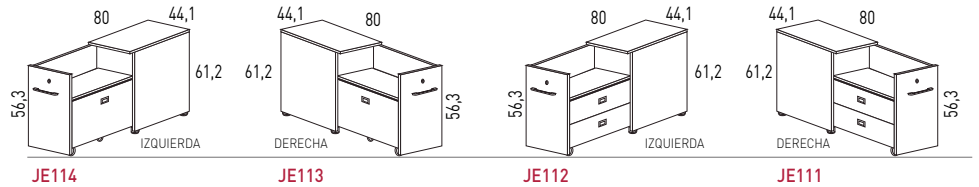

Buck auxiliar extraíble con guías metálicas de bolas - Altura 113 cm

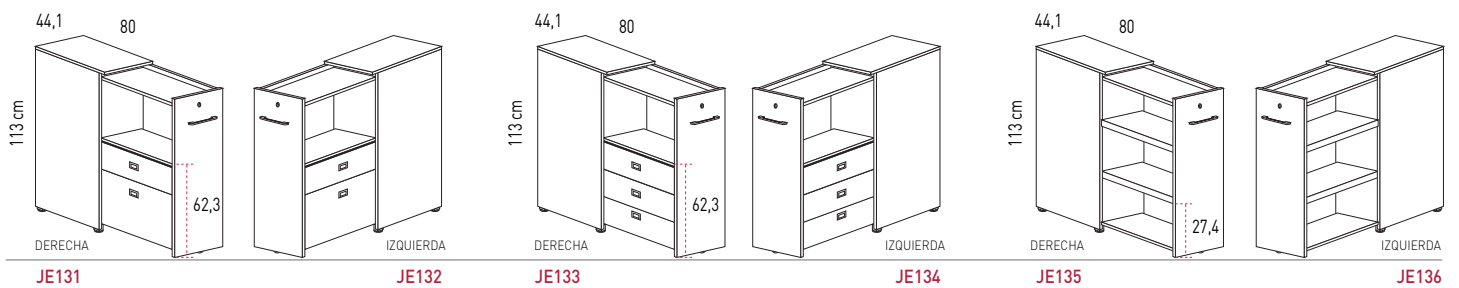

Atlillo para bucks - 80 cm

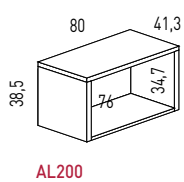

■ **CARACTERÍSTICAS GENERALES DE LOS BUCKS DE MELAMINA**

		CARACTERÍSTICAS GENERALES DE BUCKS DE MELAMINA
CARACTERÍSTICAS ESTRUCTURALES	Material	Tablero de partículas de madera de formación en tres capas, aglomerado con resinas sintéticas mediante prensado plano a alta temperatura y lijado. Densidad 630 Kg/m ³ . Recubierto con papel decorativo impregnado de melamina. (Espesores: 16 y 19 mm).
	Estructura	Tablero de partículas de madera recubierto con papel melamínico de espesor 19 mm y densidad 650 Kg/m ³
	Cajón	Cajon monoblock de inyección termoplástica de gran resistencia con plumier y separador incluidos.
	Cubeta	Cubeta inferior multiusos de inyección termoplástica y rueda estabilizadora.
	Sistemas de cierre. Seguridad	Sistema de cierre antivuelco integrado. Sistema de seguridad con retención que impide la apertura de más de un cajon a la vez.
	Cerraduras con amaestramiento	Bombín con posicionamiento de apertura y cierre. Disponibilidad llave única. Máxima seguridad.
	Ruedas	Ruedas standard. Sólo para bucks rodantes.
	5ª Rueda en cajón archivo	Mayor estabilidad y operatividad. Disponible en bucks rodantes. En bucks fijos no es necesaria.
	Insonorización y suavidad de movimientos	Falleba de poliamida que permite movimientos más silenciosos. Tope de guías fabricado en goma
	Modelos de guía	Guías telescópicas de acero con cojinetes de bolas y cajón con extracción total ó guías telescópicas de acero con rodamiento de rodillo y cajón con extracción parcial.
	Guía	Guías telescópicas de cojinetes de bolas fabricadas en acero, con extracción total y con tratamientos de pre-galvanizado, pasivizado y sellado electrolítico de resistencia en atmósfera salina. Guías telescópicas de rodamiento de rodillo fabricadas en acero, con extracción parcial del cajón.
CARACTERÍSTICAS COMPLEMENTARIAS	Tiradores	Ergonómicos. Modelos de superficie fabricados en inyección de Zamak (aleación de zinc, aluminio, magnesio y cobre) acabado aluminizado.
	Separadores	Fabricación en material termoplástico de gran resistencia.
	Bandeja Plumier	Fabricación en material termoplástico de gran resistencia.
	Bastidor	Bastidor metálico adaptable a tamaños para carpetas y formatos DIN A4.
	Tapas	Materiales y espesores según modelos. (En bucks rodantes tapas estandarizadas de tablero de partículas de madera recubierto con papel melamínico, de espesor 16 mm y densidad 630 Kg/m ³) Melaminas de 16, 19, 25 o 30 mm, estratificados de 25 mm o fenólicos de 13 mm
	Frontal de cajones y cajón archivo	Tablero de partículas de madera recubierto con papel melamínico de espesor 16 mm y densidad 650 Kg/m ³ con cantos de PVC de espesor 2 mm
CARACTERÍSTICAS DE LOS RECUBRIMIENTOS	Resistencia al rayado (UNE EN 14323)	≥ 1,5 N
	Resistencia a las manchas (UNE EN 14323)	≥ Grado 3. Sin defectos visibles
	Resistencia al agotamiento (UNE EN 14323)	≥ Grado 3. Resistente
	Aspecto acabado superficial (UNE EN 14323)	Textura sedosa de acabado mate. Grado 4
	Daños en cantos (UNE EN 14323)	≤ 10 mm/m
	Defectos de puntos (UNE EN 14323)	≤ 2 mm ² /m ²
	Defectos de Rayazos (UNE EN 14323)	≤ 20 mm ² /m ²
	Recubrimiento	Papel decorativo recubierto con melamina de alta resistencia, especial para aplicaciones horizontales. Efecto anti-huella
	Espesor del recubrimiento (UNE EN 14323)	Espesor normalizado = 120 gr. Producto apropiado para superficies sometidas a un elevado desgaste por uso continuado.
	Resistencia a productos de limpieza agresivos de uso doméstico sin disolventes (UNE EN 14323)	Buena resistencia a los ácidos, alcalis y aceites a temperatura ambiente.
	Resistencia a las manchas (UNE 14323)	Sin defectos visibles
	Mantenimiento	Lavable de fácil mantenimiento. Se recomienda limpiar con productos PH neutros.



■ **CARACTERÍSTICAS**

- 1 Tapa de melamina de 16 mm de grosor
- 2 Laterales de melamina de 16 mm de grosor
- 3 Cierre con sistema antivuelco. Sistema de bloqueo de cajones para transporte
- 4 Bombín con posicionamiento de apertura y cierre
- 5 Cajones y cajón archivo con accesibilidad total
- 6 Insonorización y suavidad en acciones de extracción y cierre
- 7 Sistema de cierre mediante falleba lateral de poliamida + 20% F.V.
- 8 Ruedas standard de seguridad
- 9 Disponibilidad de 5ª rueda en cajón archivo, aportando mayor estabilidad y operatividad
- 10 Diferentes combinaciones de todo un color o aluminizado más color
- 11 Bandejas plumier y separadores incluidos
- 12 Tapa opcional de vidrio de seguridad laminado con butiral de polivinilo PVB de espesor 5+5 mm
- 13 Tiradores de superficie fabricados en Aluminio

■ **PROGRAMA DE BUCKS MÓVILES CON GUÍAS TELESCÓPICAS DE BOLAS DE ACERO. CAJÓN DE EXTRACCIÓN TOTAL**

- Guías metálicas de bolas de extracción total
- Cajón monoblock con plumier y separador incluidos
- Modelos con cajón carpetero con cubeta y bastidor metálico para colgar carpetas A4
- Modelos con Cajón archivo carpetero con bastidor metálico adaptable a tamaños A4, Folio y Legal/Letter

TODO CAJONES

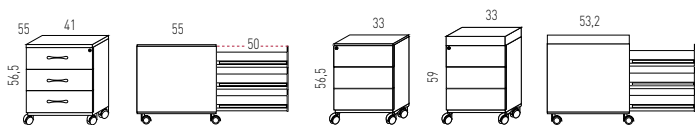

CAJÓN + CAJÓN ARCHIVO CON CUBETA

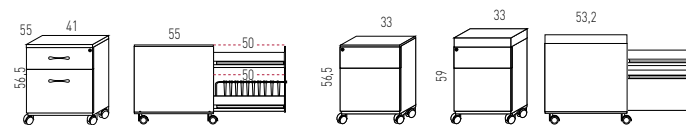

CAJÓN + CAJÓN ARCHIVO CARPETERO CON BASTIDOR

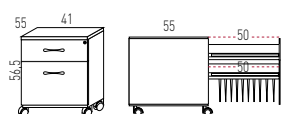

■ **PROGRAMA DE BUCKS MÓVILES CON GUÍAS TELESCÓPICAS DE RODILLOS. CAJÓN DE EXTRACCIÓN PARCIAL**

- Guías metálicas de rodillo
- Cajón con cubeta de plástico y plumier incluido
- Modelos con cajón carpetero con cubeta y bastidor metálico para colgar carpetas A4

TODO CAJONES

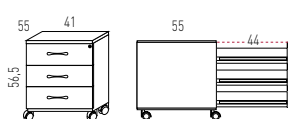

CAJÓN + CAJÓN ARCHIVO CON CUBETA

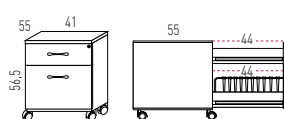

■ **ACABADOS**(Ver ficha de acabados)

MELAMINA - TODO 1 COLOR

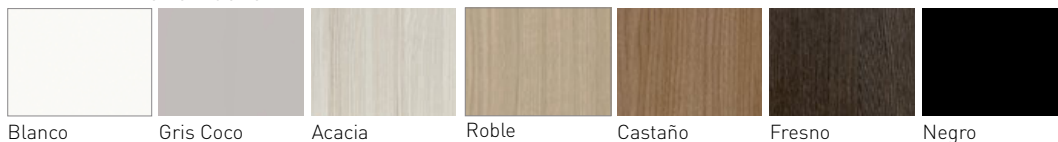

MELAMINA - COMBINACIÓN 2 COLORES



Tiradores de aluminio:
 -Melamina Blanca, Acacia o Gris Coco: tirador acabado blanco.
 -Melamina Blanca / Acacia: tirador acabado blanco.
 -Resto melamina: tirador acabado aluminizado.



■ **CARACTERÍSTICAS**

- 1 Tapa de melamina de 25 mm de grosor, de 30 mm en melamina plus o de estratificado de 25 mm
- 2 Laterales de melamina de 16 mm de grosor
- 3 Cierre con sistema antivuelco y cerraduras amaestradas.
- 4 Bombín con posicionamiento de apertura y cierre
- 5 Sistema de bloqueo de cajones
- 6 Cajones y cajón archivo con accesibilidad total
- 7 Insonorización y suavidad en acciones de extracción y cierre
- 8 Sistema de cierre mediante falleba lateral de poliamida + 20% F.V.
- 9 Niveladores de fácil acceso con recorrido útil de +20 mm
- 10 Bandejas plumier y separadores **opcionales**
- 11 Tiradores de superficie fabricados en Aluminio

■ **PROGRAMA DE BUCKS ALTURA MESA CON GUÍAS TELESCÓPICAS DE BOLAS DE ACERO. CAJÓN DE EXTRACCIÓN TOTAL**

- Guías metálicas de bolas de extracción total
- Cajón monoblock con plumier y separador incluidos
- Modelos con cajón carpetero con cubeta y bastidor metálico para colgar carpetas A4
- Modelos con Cajón archivo carpetero con bastidor metálico adaptable a tamaños A4, Folio y Legal/Letter.

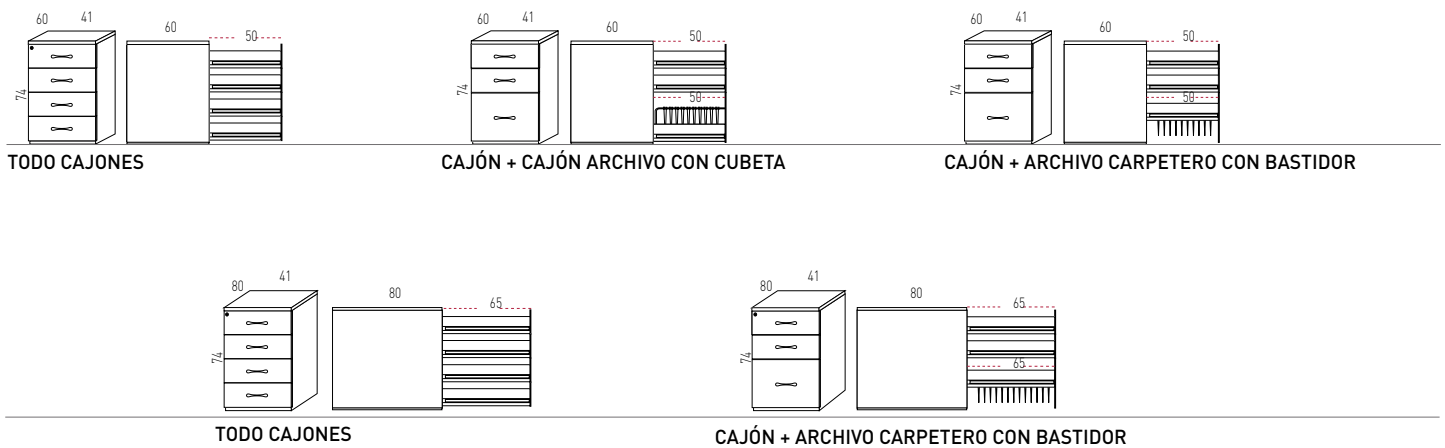

■ **ACABADOS**

MELAMINA - TODO 1 COLOR



MELAMINA - COMBINACIÓN 2 COLORES



(Ver ficha de acabados)



Tiradores de aluminio:

- Melamina Blanca, Acacia o Gris Coco: tirador acabado blanco.
- Melamina Blanca / Acacia: tirador acabado blanco.
- Resto melamina: tirador acabado aluminizado.

Para Proyectos que requieran del **BUCK AUXILIAR EXTRAIBLE DE ALTURA 113 cm**, consultar con **DEPARTAMENTO COMERCIAL**.

BUCK AUXILIAR EXTRAIBLE DE ALTURA 113 cm

Modelo con Lejas

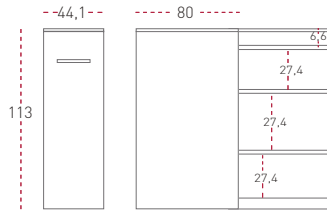

Modelo con lejas + Cajón



Modelo con Lejas + Cajón Archivo

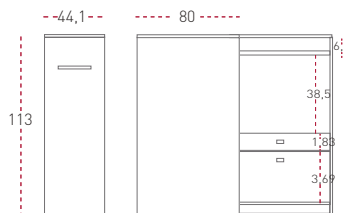

ACABADOS (Ver ficha de acabados)

MELAMINA

Cuerpo, Frontal y Cajones



Blanco

Tapa



Blanco



Acacia



Castaño



Fresno

CHAPA



Blanco

CARACTERÍSTICAS

Todos los modelos

- 1 Armario fabricado en melamina de 19mm. Frontales y trasera de 16 mm.
- 2 Tapa y parte inferior fabricada en melamina de 25 mm.
- 3 Módulo extraíble hasta 70 cm, con guías metálicas de bolas de extracción total.
- 4 Sistema "anti-bandeo" tras la apertura del módulo. Pieza de plástico superior.
- 5 Insonorización y suavidad en acciones de extracción y cierre.
- 6 Rueda en cajón extraíble de 35 mm con rodadura de teflón. Acabado negro.
- 7 Bombín con posicionamiento de apertura y cierre
- 8 Opcional: sistema de cierre retenido
- 9 Tiradores de superficie fabricados en Zamak.
- 10 Pie anti-humedad con Niveladores Ocultos. Acabado Negro

Modelo con Lejas

- 11 Leja de chapa de 0,7mm con doble rail inferior para carpetas colgantes

Modelo con Lejas + Cajón

- 12 Leja de melamina
- 13 Tiradores encastrados fabricados en Zamak.
- 14 Cajón con accesibilidad total.
- 15 Guías metálicas de bolas de extracción total.
- 16 Cubeta metálica de acero de 0,7 mm de espesor. Acabado Negro.
- 17 Frontal de cajones de melamina de 16 mm.

Modelo con Lejas + Cajón Archivo

- 12 Leja de melamina
- 18 Tiradores encastrados fabricados en Zamak.
- 19 Cajón y cajón archivo con accesibilidad total.
- 20 Guías metálicas de bolas de extracción total
- 21 Cubeta metálica de acero de 0,7 mm de espesor. Acabado Negro.
- 22 Separador incluido para distintos tamaños de carpeta.
- 23 Frontal de cajones y cajón archivo de melamina de 16 mm.

Para Proyectos que requieran del **BUCK AUXILIAR EXTRAIBLE CON GUÍAS METÁLICAS DE BOLAS**, consultar con **DEPARTAMENTO COMERCIAL**.

BUCK AUXILIAR EXTRAIBLE CON GUÍAS METÁLICAS DE BOLAS

■ **CARACTERÍSTICAS**

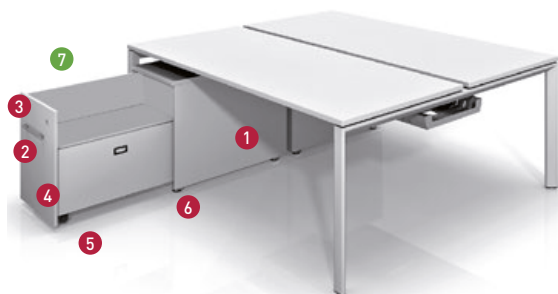

- 1 Armazón de melamina en diferentes acabados y con conteras cuadradas con nivelador.
 - 2 Tirador de superficie de gran formato para la extracción del buck.
 - 3 Cerradura con llave de seguridad.
 - 4 Guías inferiores de extracción total.
 - 5 Buck extraíble con ruedas de 37 mm. de diámetro, con rodadura silenciosa y freno.
 - 6 Conteras cuadradas con niveladores.
- 2 modelos de interior del buck:
- 7 Modelo con hueco y cajón archivo extraíble con rueda estabilizadora. Tiradores encastrados. Cubeta metálica de acero de 0,7 mm de espesor. Acabado Negro.
 - 8 Modelo con hueco y 2 cajones con Cubeta metálica de acero de 0,7 mm de espesor. Acabado Negro. Separadores Opcionales. Tiradores encastrados



EJEMPLOS DE COMPOSICIONES

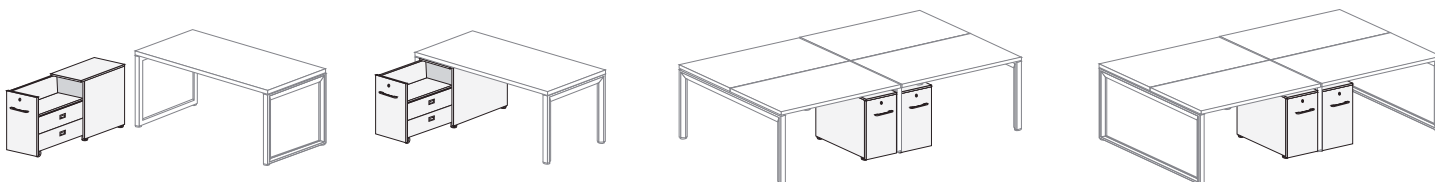

Si requiere utilizar un buck auxiliar extraíble como apoyo de mesa, diríjase al programa de mesas operativas VITAL PLUS ST para ver los modelos de mesa normalizados.

Si requiere emplear un buck auxiliar extraíble bajo mesa, junto con faldones o canales de electrificación, consultar con dpto. comercial antes de formalizar el pedido, para confirmar la compatibilidad entre dimensiones de mesa y accesorios.

■ **ACABADOS**

MELAMINA - TODO 1 COLOR



Tiradores de aluminio:
 -Melamina Blanca o Acacia: tirador acabado blanco.
 -Resto melamina: tirador acabado aluminizado.

ALA-BUCK



- ① Puerta corredera
- ② Guía integrada. Disponibilidad total de superficie
- ③ Lejas regulables en altura cada 32 mm
- ④ Tiradores encastrados de aluminio inyectado
- ⑤ Cajón de chapa con extracción total
- ⑥ Salida de electrificación de Ø 80 mm

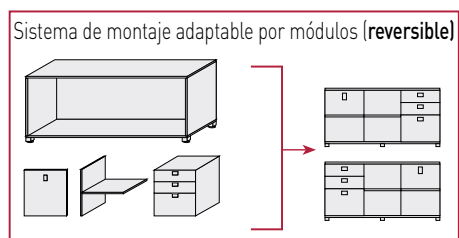

■ ARMARIOS ALA-BUCK

· 2 Puertas correderas

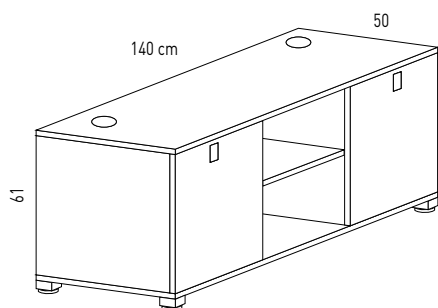

· Cajones / Puerta

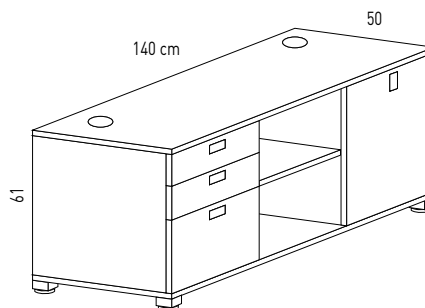

■ ALTILLO OPCIONAL

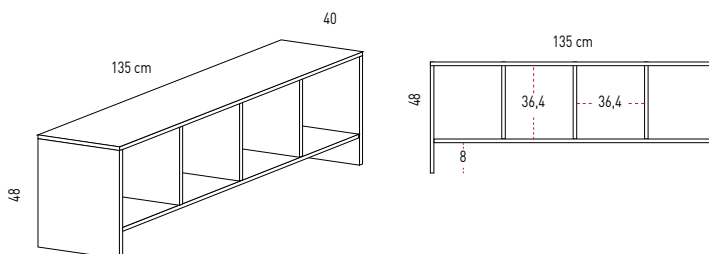

■ **ARMARIOS ALA-BUCK**

Armazón de melamina compuesto por sistema modular reversible de lejas, puertas correderas y/o cajones y cajón archivo. Disponemos de 2 modelos, según su configuración modular:

· **Modelo con lejas y puertas correderas**

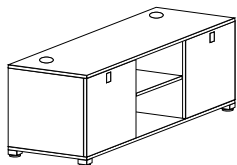

- 1 La tapa y la base son de melamina de 25mm. de espesor.
- 2 Los separadores verticales son de melamina de 19mm. de espesor y la trasera de 16mm. de espesor.
- 3 Lejas fabricadas en melamina de 16 mm. de espesor y regulables en altura cada 32mm.
- 4 Tiradores ergonómicos encastrados de aleación de aluminio inyectado (Zamak).
- 5 Apoyos con niveladores de fácil acceso interior y recorrido útil de +20mm.
- 6 Soleta antideslizante de PVC integrada en pata de apoyo sin uniones mecánicas.
- 7 2 accesos para cableado con salidas de electrificación de Ø80mm. en tapa superior de PVC.
- 8 Puerta corredera fabricada en melamina de 16mm. de espesor.
- 9 Canal guía de material termoplástico integrada en la base. Disponibilidad total de superficie libre de obstáculos.

· **Modelo con lejas, y cajón-archivo**

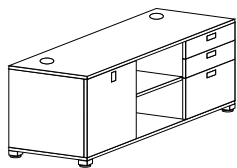
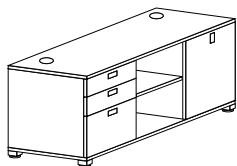

- 1 La tapa y la base son de melamina de 25mm. de espesor.
- 2 Los separadores verticales son de melamina de 19mm. de espesor y la trasera de 16mm. de espesor.
- 3 Lejas fabricadas en melamina de 16 mm. de espesor y regulables en altura cada 32mm.
- 4 Tiradores ergonómicos encastrados de aleación de aluminio inyectado (Zamak).
- 5 **En cajones:** Bombín de máxima seguridad con posicionamiento de apertura y cierre. Disponibilidad de llave única.
- 6 Apoyos con niveladores de fácil acceso interior y recorrido útil de +20mm.
- 7 Soleta antideslizante de PVC integrada en pata de apoyo sin uniones mecánicas.
- 8 2 accesos para cableado con salidas de electrificación de Ø80mm. en tapa superior de PVC.
- 9 Cajones y cajón archivo con frontal de melamina de 16mm. de espesor.
- 10 Cajones y cajón archivo con guías telescópicas de acero y bolas, de extracción total.
- 11 Sistema de cierre antivuelco integrado (evita la apertura de varios cajones de forma simultánea).

· **Altillo opcional para Ala-Buck**

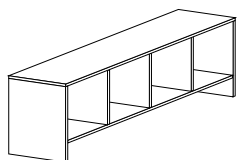

- 1 Altillo opcional fabricado en melamina de 19 mm de espesor con hueco interior de 36,4 x 36,4 cm

■ **ACABADOS**

Melamina

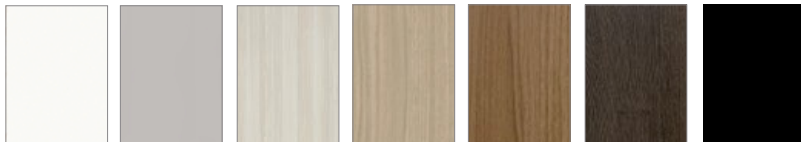











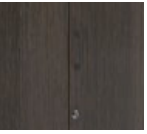

Blanco Gris Coco Acacia Roble Castaño Fresno Negro

(ver ficha de acabados)

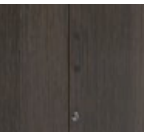

Tiradores de aluminio:
 -Melamina Blanca o Acacia: tirador acabado blanco.
 -Resto melamina: tirador acabado aluminizado.

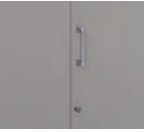
BUCKS - MFC							
MONOCOLOR							
Cuerpo	Blanco	Acacia	Roble	Castaño	Gris Coco	Fresno	Negro
Tirador	Blanco	Blanco	Blanco	Blanco	Blanco	Negro	Negro
Imagen							
BICOLOR							
Cuerpo	Blanco						
Frontal		Acacia	Roble	Castaño		Fresno	
Tirador		Blanco	Blanco	Blanco		Negro	
Imagen							
Cuerpo	Aluminizado						
Frontal	Blanco	Acacia	Roble	Castaño	Gris Coco		
Tirador	Blanco	Aluminizado	Aluminizado	Aluminizado	Aluminizado		
Imagen							



MATERIALES

Máximo aprovechamiento de materias para eliminar mermas y minimizar residuos. Empleo de materiales reciclables y materias recicladas en componentes que no afectan a la funcionalidad y durabilidad.

62,06%
MATERIALES
RECICLADOS



PRODUCCIÓN

Máxima optimización del uso energético. Impacto ambiental mínimo. Sistemas tecnológicos de última generación. Vertido cero de aguas residuales. Recubrimientos sin COV's. Procesos exentos de metales pesados, fosfatos, OC y DQO.

100%
RECICLABLES
ALUMINIO, ACERO Y
MADERA



TRANSPORTE

Sistemas desmontables. Volúmenes que facilitan la optimización del espacio. Máxima reducción del consumo de energía por transporte.

100%
RECICLABLES
CARTÓN Y TINTAS SIN
DISOLVENTE



USO

Calidad y garantía. Larga vida útil. Posibilidad de sustitución y reposición de elementos.

MUY FACIL
MANTENIMIENTO Y
LIMPIEZA



ELIMINACIÓN

Reducción de residuos. Sistema de reutilización de embalajes proveedor-fabricante. Fácil separación de componentes. Tintas de impresión en embalajes con base de agua sin disolventes.

94,49%
RECICLABILIDAD

■ **CERTIFICADOS Y REFERENCIAS**

Los diferentes programas permiten la obtención de puntos en diferentes categorías medioambientales, referentes a parcelas sostenibles, materiales y recursos, eficiencia en agua, energía y atmósfera, calidad ambiental interior, e innovación y diseño, que se aplican a un edificio para la obtención de su certificación LEED.



The mark of responsible forestry



Certificado ECODISEÑO



Certificado ISO 9001



Certificado ISO 14001



Certificado E1 según EN 13986



California 93120 Compliant Formaldehyde Phase 2



ACTIU TECHNOLOGY PARK LEED® PLATINUM certified by USGBC Leadership in Energy & Environmental Design LEED® Gold certified 2011 - LEED® Platinum certified 2017

■ **NORMATIVAS**

Los **BUCK MELAMINA** ha superado las pruebas realizadas en nuestro laboratorio y los ensayos realizados en el Instituto Tecnológico del Mueble (**AIDIMA**) correspondientes a la normas:

- **UNE: EN 14073-2:05.** Mobiliario de oficina. Mesas de trabajo y mobiliario contenedor. Requisitos de seguridad.
- **UNE: EN 14073-3:05.** Mobiliario de oficina. Mesas de trabajo y mobiliario contenedor. Métodos de ensayo para la determinación de la estabilidad y resistencia de la estructura.
- **UNE: EN 14074:05.** Mobiliario de oficina. Mesas de trabajo y mobiliario de archivo. Métodos de ensayo para la determinación de la resistencia y durabilidad de las partes móviles.