

contel®

Nom: Joan Pallarés
Correu electrònic: Joan@contel.es
Tel/Fax: 96 656 07 00 / 96 656 05 64
Direcció: Miquel Torelló i Pagès, 30
08750 - MOLINS DE REI
(Barcelona)
A-58026634
www.contel.es

- Lot 2 / Mobiliari d'oficina lloc operatiu.
- Actiu Berbegal y Formas, S.A. / Actiu Berbegal y Formas S.A.
/ Vital, Buck i Armari metàl·lics i melamina, Divisòria sobretaula i
D150

Descripció: Taules de lloc operatiu

Vital és un programa de taules intel·ligents que evoluciona per satisfer les exigències dels actuals espais de treball, una estètica contemporània, equilibri, amplitud en la seva gamma i gran personalitat que combina màxima operativitat.



Fixació de complements auxiliars de manera indiferent; canals d'electrificació, divisòries de sobretaula, suports per CPU o faldons.

CAQT.6 Possibilitat faldó metàl·lic.

CAQT.7 El cargolam utilitzat és universal.

CAQT.8 Estructura metàl·lica autoportant independent.



contel®

Nom: Joan Pallarés
Correu electrònic: Joan@contel.es
Tel/Fax: 96 656 07 00 / 96 656 05 64
Direcció: Miquel Torelló i Pagès, 30
08750 - MOLINS DE REI
(Barcelona)
A-58026634
www.contel.es

- Lot 2 / Mobiliari d'oficina lloc operatiu.
- Actiu Berbegal y Formas, S.A. / Actiu Berbegal y Formas S.A.
/ Vital, Buck i Armari metàl·lics i melamina, Divisòria sobretaula i
D150

Descripció: Taules de lloc operatiu



contel[®]

Nom: Joan Pallarés
Correu electrònic: Joan@contel.es
Tel/Fax: 96 656 07 00 / 96 656 05 64
Direcció: Miquel Torelló i Pagès, 30
08750 - MOLINS DE REI
(Barcelona)
A-58026634
www.contel.es

- Lot 2 / Mobiliari d'oficina lloc operatiu.
- Actiu Berbegal y Formas, S.A. / Actiu Berbegal y Formas S.A.
/ Vital, Buck i Armari metàl·lics i melamina, Divisòria sobretaula i
D150

Descripció: Taules de lloc operatiu



contel®

Nom: Joan Pallarés
Correu electrònic: Joan@contel.es
Tel/Fax: 96 656 07 00 / 96 656 05 64
Direcció: Miquel Torelló i Pagès, 30
08750 - MOLINS DE REI
(Barcelona)
A-58026634
www.contel.es

- Lot 2 / Mobiliari d'oficina lloc operatiu.
- Actiu Berbegal y Formas, S.A. / Actiu Berbegal y Formas S.A.
/ Vital, Buck i Armari metàl·lics i melamina, Divisòria sobretaula i
D150

Descripció: Taules de lloc operatiu

Sistema de desplaçament de tauler



Accessibilitat total a la canal d'electrificació.

Vital Plus ST permet el desplaçament de taulers de taules dobles i individuals cap a l'usuari permetent un fàcil accés a la canal d'electrificació.



contel®

Nom: Joan Pallarés
Correu electrònic: Joan@contel.es
Tel/Fax: 96 656 07 00 / 96 656 05 64
Direcció: Miquel Torelló i Pagès, 30
08750 - MOLINS DE REI
(Barcelona)
A-58026634
www.contel.es

- Lot 2 / Mobiliari d'oficina lloc operatiu.
- Actiu Berbegal y Formas, S.A. / Actiu Berbegal y Formas S.A.
/ Vital, Buck i Armari metàl·lics i melamina, Divisòria sobretaula i
D150

Descripció: Taules de lloc operatiu

PPTET.8 - Comportament triboelèctric d'aquestes superfícies. Capacitat de dissipació de la càrrega electrostàtica generada per les superfícies.

PPTET.9 - Que no hi hagi parts metàl·liques de l'estructura de la taula en contacte amb el treballador, a una distància inferior a 40cm.

CAET.1 Connexió a la taula de presa de terra.

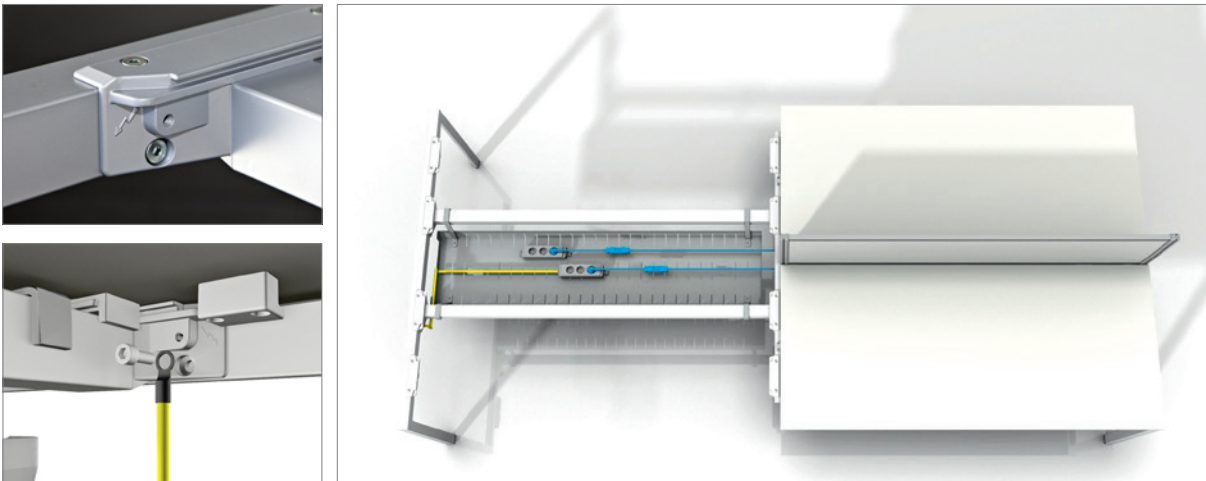

PPTET.10 Amplada mínima de l'espai lliure per a les cames d'un 120 cm.

Travesser reculat.

Major operativitat, permet total accessibilitat fins a la vora de la taula amb qualsevol cadira operativa.

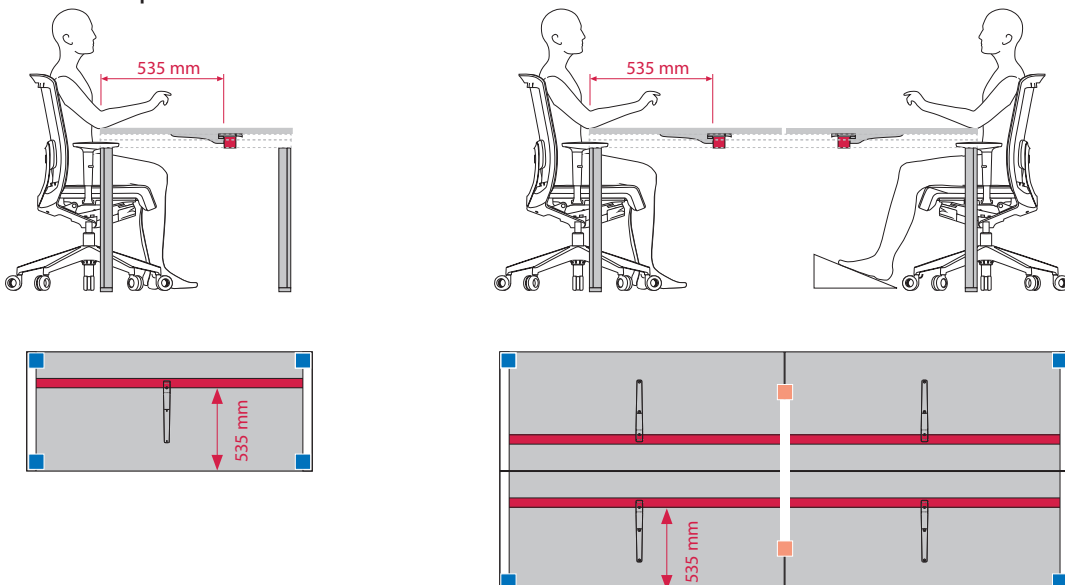

contel®

Nom: Joan Pallarés
Correu electrònic: Joan@contel.es
Tel/Fax: 96 656 07 00 / 96 656 05 64
Direcció: Miquel Torelló i Pagès, 30
08750 - MOLINS DE REI
(Barcelona)
A-58026634
www.contel.es

- Lot 2 / Mobiliari d'oficina lloc operatiu.
- Actiu Berbegal y Formas, S.A. / Actiu Berbegal y Formas S.A.
/ Vital, Buck i Armari metàl·lics i melamina, Divisòria sobretaula i
D150

Descripció: Taules de lloc operatiu

Formes senzilles de línies rectes i pures, un fàcil muntatge i una presència elegant. Una col·lecció capaç d'aportar múltiples solucions d'equipament que s'adapten a les diferents necessitats de treball així com de l'entorn arquitectònic



contel[®]

Nom: Joan Pallarés
Correu electrònic: Joan@contel.es
Tel/Fax: 96 656 07 00 / 96 656 05 64
Direcció: Miquel Torelló i Pagès, 30
08750 - MOLINS DE REI
(Barcelona)
A-58026634
www.contel.es

- Lot 2 / Mobiliari d'oficina lloc operatiu.
- Actiu Berbegal y Formas, S.A. / Actiu Berbegal y Formas S.A.
/ Vital, Buck i Armari metàl·lics i melamina, Divisòria sobretaula i
D150

Descripció: Taules de lloc operatiu



contel®

Nom: Joan Pallarés
Correu electrònic: Joan@contel.es
Tel/Fax: 96 656 07 00 / 96 656 05 64
Direcció: Miquel Torelló i Pagès, 30
08750 - MOLINS DE REI
(Barcelona)
A-58026634
www.contel.es

- Lot 2 / Mobiliari d'oficina lloc operatiu.
- Actiu Berbegal y Formas, S.A. / Actiu Berbegal y Formas S.A.
/ Vital, Buck i Armari metàl·lics i melamina, Divisòria sobretaula i
D150

Descripció: Taules de lloc operatiu



contel®

Nom: Joan Pallarés
Correu electrònic: Joan@contel.es
Tel/Fax: 96 656 07 00 / 96 656 05 64
Direcció: Miquel Torelló i Pagès, 30
08750 - MOLINS DE REI
(Barcelona)
A-58026634
www.contel.es

- Lot 2 / Mobiliari d'oficina lloc operatiu.
- Actiu Berbegal y Formas, S.A. / Actiu Berbegal y Formas S.A.
/ Vital, Buck i Armari metàl·lics i melamina, Divisòria sobretaula i
D150

Descripció: Taules de lloc operatiu



contel[®]

Nom: Joan Pallarés
Correu electrònic: Joan@contel.es
Tel/Fax: 96 656 07 00 / 96 656 05 64
Direcció: Miquel Torelló i Pagès, 30
08750 - MOLINS DE REI
(Barcelona)
A-58026634
www.contel.es

- Lot 2 / Mobiliari d'oficina lloc operatiu.
- Actiu Berbegal y Formas, S.A. / Actiu Berbegal y Formas S.A.
/ Vital, Buck i Armari metàl·lics i melamina, Divisòria sobretaula i
D150

Descripció: Taules de lloc operatiu



contel®

Nom: Joan Pallarés
Correu electrònic: Joan@contel.es
Tel/Fax: 96 656 07 00 / 96 656 05 64
Direcció: Miquel Torelló i Pagès, 30
08750 - MOLINS DE REI
(Barcelona)
A-58026634
www.contel.es

- Lot 2 / Mobiliari d'oficina lloc operatiu.
- Actiu Berbegal y Formas, S.A. / Actiu Berbegal y Formas S.A.
/ Vital, Buck i Armari metàl·lics i melamina, Divisòria sobretaula i
D150

Descripció: Taules de lloc operatiu



CAET.2 Taula ajustable en
alçada 75 cm ± 10 cm



Regulación de altura



Bloqueo de seguridad



Fácil sistema de desbloqueo

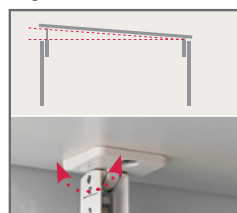

Base basculante



Divisoria lateral anti-caída

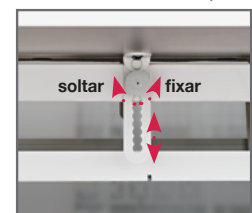

Sistema anti-pandeo

contel®

Nom: Joan Pallarés
Correu electrònic: Joan@contel.es
Tel/Fax: 96 656 07 00 / 96 656 05 64
Direcció: Miquel Torelló i Pagès, 30
08750 - MOLINS DE REI
(Barcelona)
A-58026634
www.contel.es

- Lot 2 / Mobiliari d'oficina lloc operatiu.
- Actiu Berbegal y Formas, S.A. / Actiu Berbegal y Formas S.A.
/ Vital, Buck i Armari metàl·lics i melamina, Divisòria sobretaula i
D150

Descripció: Taules de lloc operatiu

Accessos d'electrificació

T



Q



R



U



Canals i pujades d'electrificació

PPTQT.6 Amb sistema de passa cables i canal d'electrificació horitzontal amb safata i vertical mitjançant una vertebra o qualsevol altra sistema.



PPTET.7 Canalització per al cablejat no conductora.

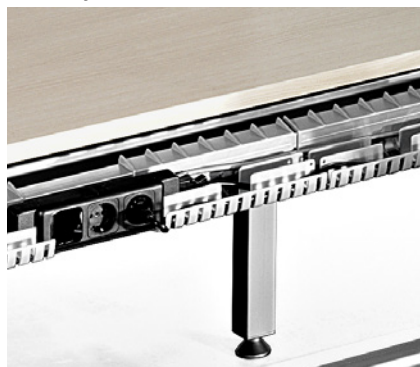

contel®

Nom: Joan Pallarés
Correu electrònic: Joan@contel.es
Tel/Fax: 96 656 07 00 / 96 656 05 64
Direcció: Miquel Torelló i Pagès, 30
08750 - MOLINS DE REI
(Barcelona)
A-58026634
www.contel.es

- Lot 2 / Mobiliari d'oficina lloc operatiu.
- Actiu Berbegal y Formas, S.A. / Actiu Berbegal y Formas S.A.
/ Vital, Buck i Armari metàl·lics i melamina, Divisòria sobretaula i
D150

Descripció: Taules de lloc operatiu

PPTQT.7 - Diferents mides, acabats i opcions de modulabilitat.

VITAL PLUS ST

TAULES DE MARC OBERT

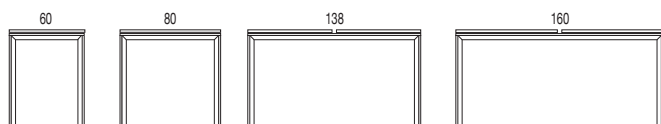

TAULES RECTES

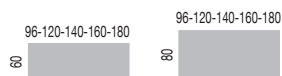

ALES AUXILIARS



TAULES DE PROGRESSIÓ



TAULES DOBLES



TAULES DE MARC TANCAT

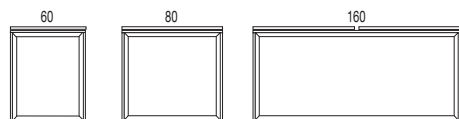

TAULES RECTES



ALES AUXILIARS



TAULES DOBLES

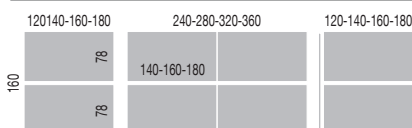

contel®

Nom: Joan Pallarés
Correu electrònic: Joan@contel.es
Tel/Fax: 96 656 07 00 / 96 656 05 64
Direcció: Miquel Torelló i Pagès, 30
08750 - MOLINS DE REI
(Barcelona)
A-58026634
www.contel.es

- Lot 2 / Mobiliari d'oficina lloc operatiu.
- Actiu Berbegal y Formas, S.A. / Actiu Berbegal y Formas S.A.
/ Vital, Buck i Armari metàl·lics i melamina, Divisòria sobretaula i
D150

Descripció: Taules de lloc operatiu

PPTQT.7 - Diferents mides, acabats i opcions de modulabilitat.
VITAL PLUS 60

TAULES DE MARC OBERT

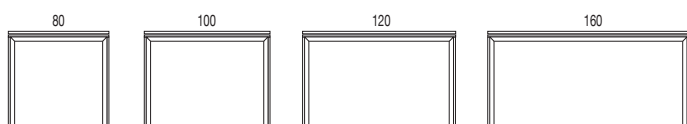

TAULES RECTES

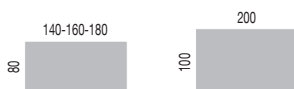

ALES AUXILIARS



TAULES REUNIÓ

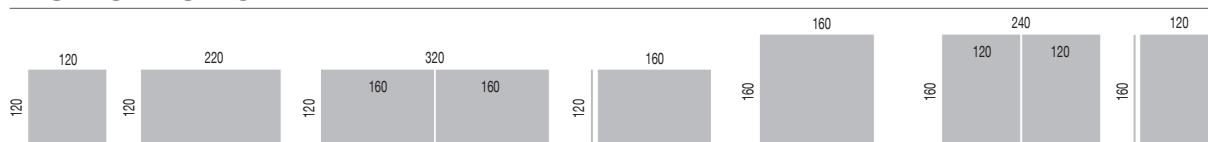

TAULES DE MARC TANCAT

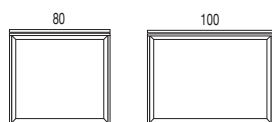

TAULES RECTES



ALES AUXILIARS



contel®

Nom: Joan Pallarés
Correu electrònic: Joan@contel.es
Tel/Fax: 96 656 07 00 / 96 656 05 64
Direcció: Miquel Torelló i Pagès, 30
08750 - MOLINS DE REI
(Barcelona)
A-58026634
www.contel.es

- Lot 2 / Mobiliari d'oficina lloc operatiu.
- Actiu Berbegal y Formas, S.A. / Actiu Berbegal y Formas S.A.
/ Vital, Buck i Armari metàl·lics i melamina, Divisòria sobretaula i
D150

Descripció: Taules de lloc operatiu

PPTQT.7 - Diferents mides, acabats i opcions de modulabilitat.

VITAL PLUS SPINE

MODUL DOBLE

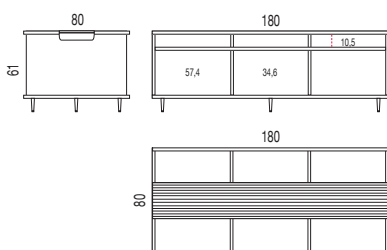

MODUL INDIVIDUAL

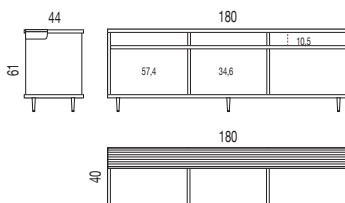

TAULES RECTES

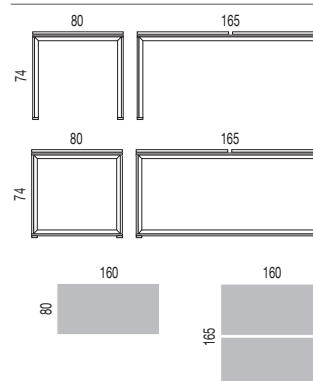

VITAL PLUS 300



T. RECTES

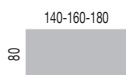

TAULES REUNIÓ

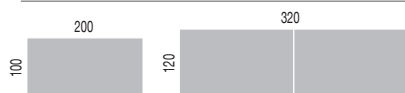

TAULES DE PROGRESSIÓ



TAULA PLUS GEN

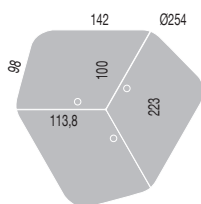

contel®

Nom: Joan Pallarés
Correu electrònic: Joan@contel.es
Tel/Fax: 96 656 07 00 / 96 656 05 64
Direcció: Miquel Torelló i Pagès, 30
08750 - MOLINS DE REI
(Barcelona)
A-58026634
www.contel.es

- Lot 2 / Mobiliari d'oficina lloc operatiu.
 - Actiu Berbegal y Formas, S.A. / Actiu Berbegal y Formas S.A.
- / Vital, Buck i Armari metàl·lics i melamina, Divisòria sobretaula i
D150

Descripció: Taules de lloc operatiu

PPTQT.7 - Diferents mides, acabats i opcions de modulabilitat.

VITAL

TAULES RECTES



PPTET.6 Opció d'ala auxiliar a nivell de la taula i ajustable als 2 costats, amb pota extraïble i sense obstacles al punt d'unió.

TAULES DE PROGRESSIÓ

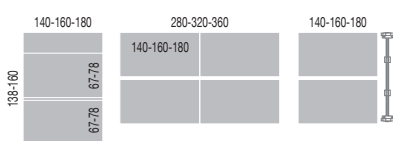

ANGLES I ALES AUXILIARS



TAULES MEETING - ALTURA 100 cm

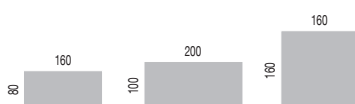

TAULES ERGONÒMIQUES

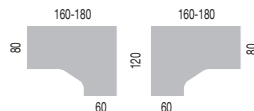

CAQT.3 - CAQT.4 Fàcil sistema de muntatge i desmuntatge.

Sistema de muntatge senzill i ràpid, mitjançant l'ús mínim de cargols. A més, el tauler fa fàcil la instal·lació de complements amb un ràpid sistema de bloqueig / desbloqueig mitjançant gallets a les cantonades.

1'30''

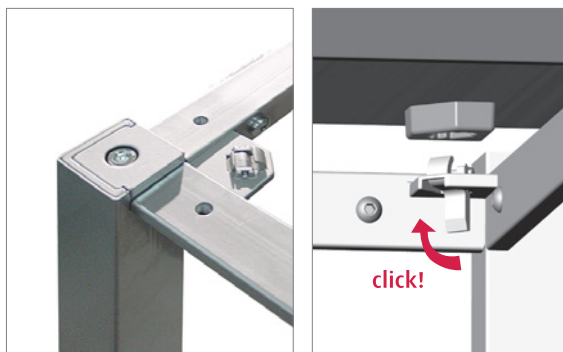
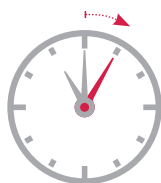

contel®

Nom: Joan Pallarés
Correu electrònic: Joan@contel.es
Tel/Fax: 96 656 07 00 / 96 656 05 64
Direcció: Miquel Torelló i Pagès, 30
08750 - MOLINS DE REI
(Barcelona)
A-58026634
www.contel.es

- Lot 2 / Mobiliari d'oficina lloc operatiu.
- Actiu Berbegal y Formas, S.A. / Actiu Berbegal y Formas S.A.
/ Vital, Buck i Armari metàl·lics i melamina, Divisòria sobretaula i
D150

Descripció: Taules de lloc operatiu

PPTQT.7 - Diferents mides, acabats i opcions de modulabilitat.

VITAL PRO

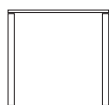

TAULES RECTES



ANGLES I ALES AUXILIARIS



TAULES DE PROGRESSIÓ



TAULES DOBLES DE PROGRESSIÓ

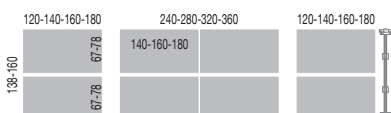

TAULES DE REUNIÓ I DIRECCIÓ



TAULES MEETING - ALTURA 100 cm



TAULES ERGONÒMIQUES

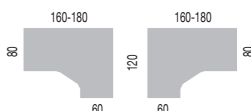

contel®

Nom: Joan Pallarés
Correu electrònic: Joan@contel.es
Tel/Fax: 96 656 07 00 / 96 656 05 64
Direcció: Miquel Torelló i Pagès, 30
08750 - MOLINS DE REI
(Barcelona)
A-58026634
www.contel.es

- Lot 2 / Mobiliari d'oficina lloc operatiu.
- Actiu Berbegal y Formas, S.A. / Actiu Berbegal y Formas S.A.
/ Vital, Buck i Armari metàl·lics i melamina, Divisòria sobretaula i
D150

Descripció: Taules de lloc operatiu

ACABATS D'ESTRUCTURA

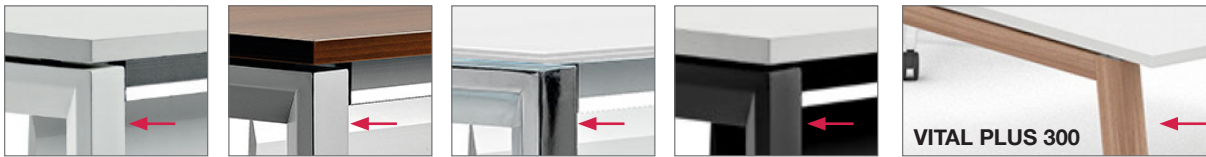

Blanc

Aluminitzat

Cromat

Negre

Acacia o Castany

TIPUS DE SUPERFÍCIES. PPTQT.2 Gruix mínim del tauler de 2 cm o més



Melamina

Fenòlic

Vidre laminat

ACABATS DE SUPERFÍCIES. Melamina, Estratificat: Gruix 25mm



Blanc
MELAMINA
FENÒLIC
ESTRATIFICAT

Gris Coco
MELAMINA

Acacia
MELAMINA

Roure
MELAMINA

Castany
MELAMINA

Fresno
MELAMINA

PPTQT.1 Tauler d'aglomerat acabat en laminat de mitja densitat (melamina) a dues cares.

PPTQT.3 - CAQT.2 Tauler aglomerat d'alta densitat de entre 590 i 605Kg/m³.

PPTQT.4 El paper utilitzat per a la melamina ha de tenir un gramatge mínim de 120gr/m².

PPTQT.8 Cantell en material plàstic de 0,2 cm.

PPTET.1 Superfície poc brillant. No reflecteix la llum incident, d'acord amb la norma UNE-EN ISO 9241-5:1999.

CAQT.1 Possibilitat d'acabat del tauler en laminat d'alta pressió (HPL)

PPTET.2 Superfície de color clar.

PPTET.3 Sense cantoneres o arestes agudes.

PPTET.5 Baixa transmissió tèrmica.

CAET.2 Taula ajustable en alçada 75 cm ± 10 cm.

PPTQT.5 Peus metàl·lics.

PPTET.4 Taula ajustable

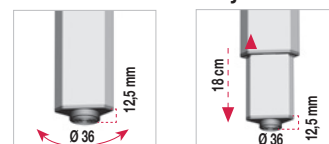

74 cm + 2cm 65,5 a 83,5 cm



Nom: Joaquín Berbegal Payá
Correu electrònic: mese@actiu.com
Tel/Fax: 96 656 07 00 / 96 656 05 64
Direcció: PARQUE TECNOLÒGICO ACTIU
 Autovía CV-80, Salida Onil-Castalla
 03420 - CASTALLA (Alicante)

- Lot 2 / Mobiliari d'oficina lloc operatiu.
- Actiu Berbegal y Formas, S.A. / Actiu Berbegal y Formas S.A.
 / Vital, Buck i Armari metàl·lics i melamina, Divisòria sobretaula i
D150

Descripció: Bucks lloc operatiu

Els bucks amb rodes amb capacitat per a un ús personal i diari, classifiquen mitjançant l'ús de calaixos o arxius d'extracció total i fàcil accés.

PPTQB.3 Frontis i tapa en aglomerat acabat en laminat de mitja densitat (melamina).

CAQB.1 Possibilitat de frontis i tapa acabat en laminat d'alta pressió (HPL).

CAQB.4 Diferents formes i/o acabats dels tiradors.

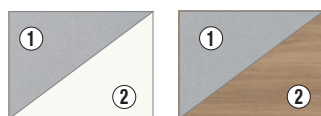
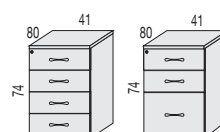
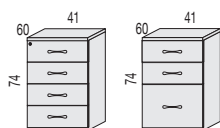
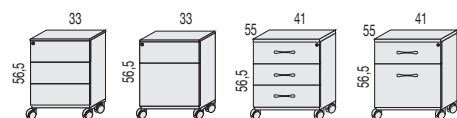

Aluminizat/
Blanc Aluminizat/
Castany



ACABATS DE SUPERFÍCIES. Melamina, Estratificat

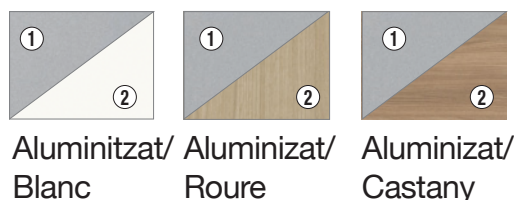
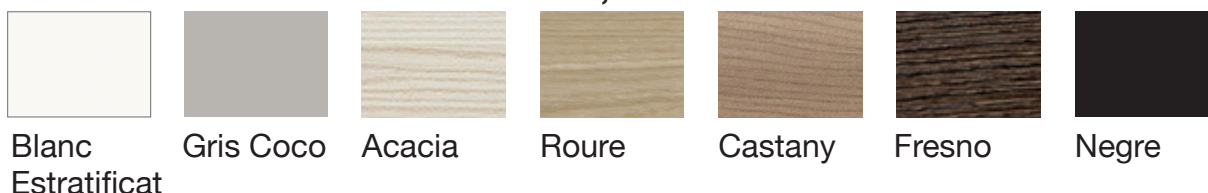

Aluminizat/
Blanc Aluminizat/
Roure Aluminizat/
Castany



Nom: Joaquín Berbegal Payá
Correu electrònic: mese@actiu.com
Tel/Fax: 96 656 07 00 / 96 656 05 64
Direcció: PARQUE TECNOLÓGICO ACTIU
Autovía CV-80, Salida Onil-Castalla
03420 - CASTALLA (Alicante)

- Lot 2 / Mobiliari d'oficina lloc operatiu.
- Actiu Berbegal y Formas, S.A. / Actiu Berbegal y Formas S.A.
/ Vital, Buck i Armari metàl·lics i melamina, Divisòria sobretaula i
D150

Descripció: Bucks lloc operatiu

- PPTQB.1** Estructura metàl·lica de xapa d'acer de 0'08 cm.
- PPTQB.2** Pintura epoxi pols d'aprox. 80 micres.
- PPTQB.4** Guies metàl·liques en els calaixos i guies telescòpiques.
- PPTQB.5** Rodes antífils.
- CAQB.2** Rodes amb fre.
- PPTEB.4** Amb rodes.
- CAQB.6** Possibilitat de tapa encoixinada en tèxtil que pugui servir de seient.
- PPTQB.8** Les taules de treball individual tenen l'opció de poder posar faldó.
- PPTQB.9** Les taules de la sèrie de lloc de treball han de tenir l'opció d'agrupar-se.
- PPTQB.10** Amb pany i clau mestre.
- CAQB.3** Clau afrontadissa antixocs
- PPTEB.1** Dimensions que no sobresurtin de la taula o ala.
- PPTEB.2** Independents.
- PPTEB.3** Sense cantoneres ni arestes agudes.
- PPTEB.5** Sistema antibolcada.
- CAEB.1** Material dissipatiu.
- CAEB.2** Calaixos extraïbles.



Calaixos de
extracció total.

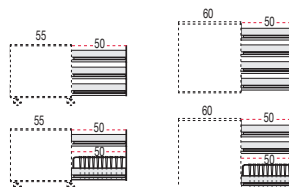

Compacto
32 cm d'ample.

Standard
40 cm d'ample.

Confort
40 cm d'ample.

High Storage
40 cm d'ample.
i 60,5 cm d'alt.



Nom: Joaquín Berbegal Payá
Correu electrònic: mese@actiu.com
Tel/Fax: 96 656 07 00 / 96 656 05 64
Direcció: PARQUE TECNOLÒGICO ACTIU
Autovía CV-80, Salida Onil-Castalla
03420 - CASTALLA (Alicante)

- Lot 2 / Mobiliari d'oficina lloc operatiu.
 - Actiu Berbegal y Formas, S.A. / Actiu Berbegal y Formas S.A.
- / Vital, Buck i Armari metàl·lics i melamina, Divisòria sobretaula i
D150

Descripció: Bucks lloc operatiu

PPTQB.6 Diferents mides en alçada, fondària i amplada.

PPTQB.7 Diferent nombre de calaixos i calaix d'arxiu.

CAQB.4 Diferents formes i/o acabats dels tiradors.

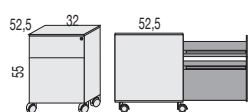
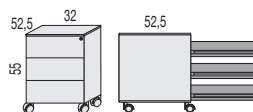
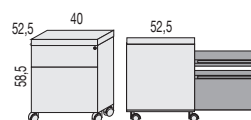
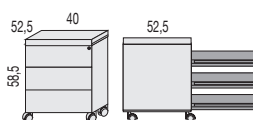
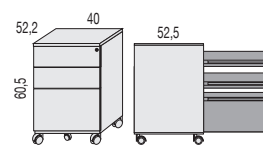
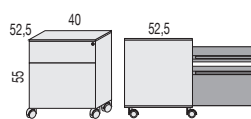
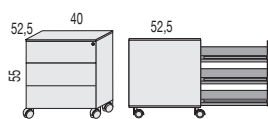

COLOR ACABATS



Negre



Blanc



Aluminitzat



Blanc/Negre



Nom: Joaquín Berbegal Payá
Correu electrònic: mese@actiu.com
Tel/Fax: 96 656 07 00 / 96 656 05 64
Direcció: PARQUE TECNOLÒGICO ACTIU
Autovía CV-80, Salida Onil-Castalla
03420 - CASTALLA (Alicante)

- Lot 2 / Mobiliari d'oficina lloc operatiu.
 - Actiu Berbegal y Formas, S.A. / Actiu Berbegal y Formas S.A.
- / Vital, Buck i Armari metàl·lics i melamina, Divisòria sobretaula i
D150

Descripció: Armaris lloc operatiu

Un programa caracteritzat per la seva flexibilitat. Productes fabricats amb acer, sòlids i resistents, productes duradors. Mobiliari capaç de resoldre les necessitats actuals ajudant a configurar els espais que les empreses requereixen. Mobiliari capaç d'anticipar i donar servei a les necessitats que afrontarem demà.



PPTQA.1 Doble xapa d'acer de 0'08 cm.

PPTQA.2 Acer pintat epoxi d'aprox. 80 micres i amb tractament anticorrosiu.

PPTQA.3 Portes batents i tapa en aglomerat acabat en laminat de mitja densitat (melamina).

CAQA.1 Portes batents d'aglomerat acabat en laminat d'alta pressió (HPL).





Nom: Joaquín Berbegal Payá
Correu electrònic: mese@actiu.com
Tel/Fax: 96 656 07 00 / 96 656 05 64
Direcció: PARQUE TECNOLÒGICO ACTIU
Autovía CV-80, Salida Onil-Castalla
03420 - CASTALLA (Alicante)

- Lot 2 / Mobiliari d'oficina lloc operatiu.
- Actiu Berbegal y Formas, S.A. / Actiu Berbegal y Formas S.A.
/ Vital, Buck i Armari metàl·lics i melamina, Divisòria sobretaula i
D150

Descripció: Armaris lloc operatiu

PPTQA.4 Prestatges metàl·lics cada 25 cm (si no s'indica una altra mida).

PPTQA.5 - Prestatges polivalents (funció prestatge + carpetes penjants).

PPTQA.6 Anivelladors regulables des de l'interior.

PPTQA.7 Diferents mides d'alçada i amplada.

PPTQA.8 Diferents colors d'acabat.

PPTQA.9 Amb pany i clau mestre.

CAQA.4 Clau afrontadissa antixocs.

PPTQA.10 En el cas d'armaris de 200 cm d'alçada el sostre es pot desmuntar i muntar.

PPTEA.1 Sistema antibolcada.

PPTEA.2 Prestatgeries ajustables.

PPTEA.3 Sense cantoneres ni arestes agudes.

PPTEA.4 Tiradors de les portes no conductors.

PPTEA.5 Tiradors de les portes ergonòmics, suficientment grans per a poder ser manipulables comodament per les mans.

CAQA.3 Guia al sostre de l'armari per a màxim aprofitament de l'espai.

CAQA.5 Sistema de tancament progressiu.

CAQA.6 Diferents formes i/o acabats dels tiradors.

CAEA.1 Material dissipatiu.

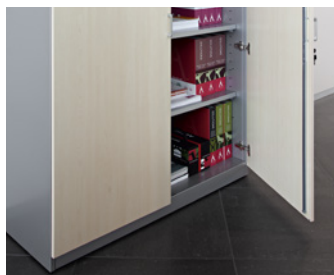



Nom: Joaquín Berbegal Payá
Correu electrònic: mese@actiu.com
Tel/Fax: 96 656 07 00 / 96 656 05 64
Direcció: PARQUE TECNOLÓGICO ACTIU
 Autovía CV-80, Salida Onil-Castalla
 03420 - CASTALLA (Alicante)

- Lot 2 / Mobiliari d'oficina lloc operatiu.
- Actiu Berbegal y Formas, S.A. / Actiu Berbegal y Formas S.A.
- / Vital, Buck i Armari metàl·lics i melamina, Divisòria sobretaula i D150

Descripció: Armaris lloc operatiu

Cada vegada més, s'utilitzen armaris com a elements de separació d'ambients de treball. La proximitat i gran accessibilitat d'aquests elements proporciona una millor funcionalitat en el treball diari.

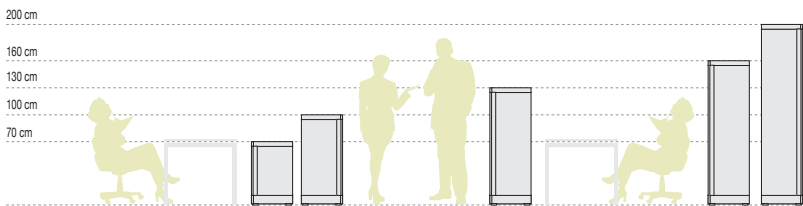

Divideixen, classifiquen, emmagatzemen i ordenen. Els armaris del programa METALL es presenten com una solució actual i eficient de classificació i arxiu.

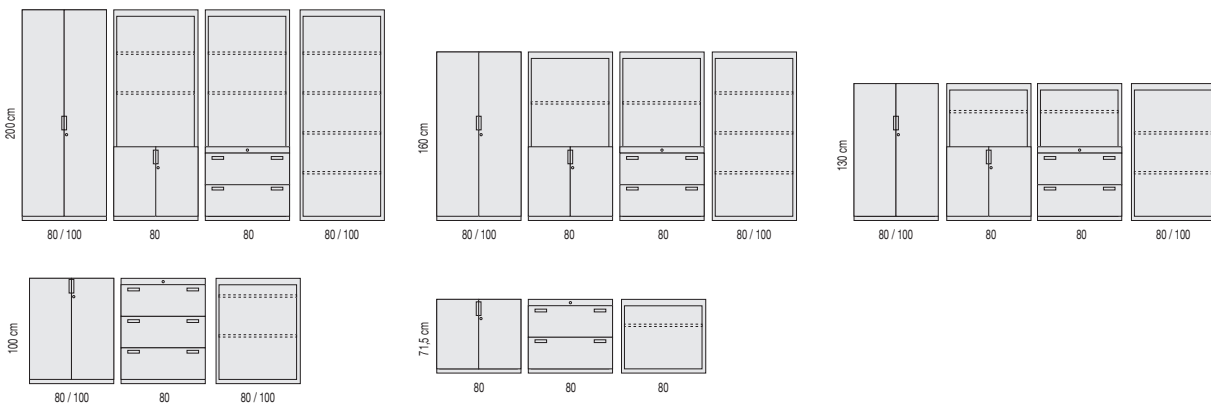

Exemple d'ús interior dels armaris amb lleixes, carpetes penjades i carpeters extraïbles

Us amb carpetes tamany A4

Us amb carpetes Penjades amb Visor Frontal

Us amb bastidor extraïble

Us amb diferents elements segons client

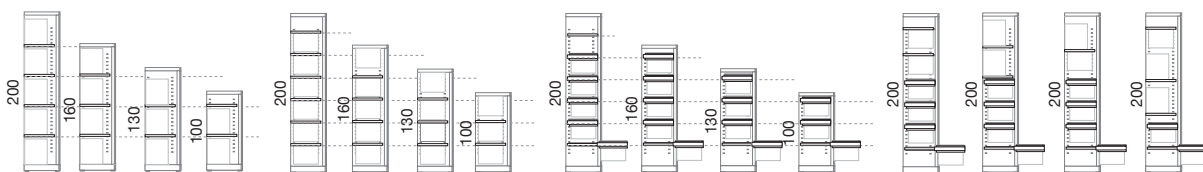



Nom: Joaquín Berbegal Payá
Correu electrònic: mese@actiu.com
Tel/Fax: 96 656 07 00 / 96 656 05 64
Direcció: PARQUE TECNOLÒGICO ACTIU
Autovía CV-80, Salida Onil-Castalla
03420 - CASTALLA (Alicante)

- Lot 2 / Mobiliari d'oficina lloc operatiu.
 - Actiu Berbegal y Formas, S.A. / Actiu Berbegal y Formas S.A.
- / Vital, Buck i Armari metàl·lics i melamina, Divisòria sobretaula i
D150

Descripció: Armaris lloc operatiu



METALL

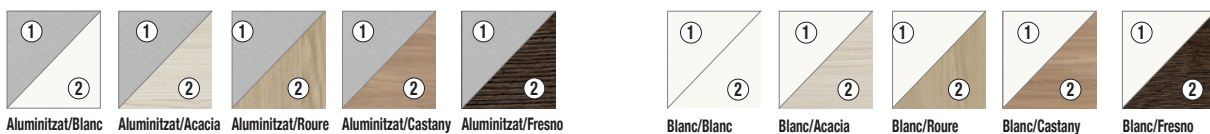

ACABATS DE SUPERFÍCIES. Melamina, Estratificat

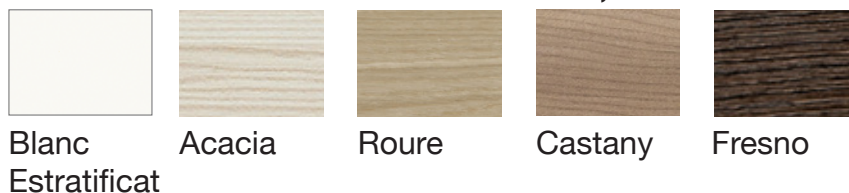



Nom: Joaquín Berbegal Payá
Correu electrònic: mese@actiu.com
Tel/Fax: 96 656 07 00 / 96 656 05 64
Direcció: PARQUE TECNOLÒGICO ACTIU
Autovía CV-80, Salida Onil-Castalla
03420 - CASTALLA (Alicante)

- Lot 2 / Mobiliari d'oficina lloc operatiu.
- Actiu Berbegal y Formas, S.A. / Actiu Berbegal y Formas S.A.
/ Vital, Buck i Armari metàl·lics i melamina, Divisòria sobretaula i
D150

Descripció: Armaris lloc operatiu

ARMARIS DE MELAMINA



ACABATS DE SUPERFÍCIES. Melamina, Estratificat

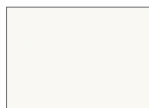

Blanc
Estratificat



Gris Coco

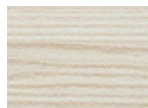

Acacia

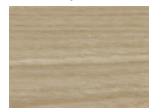

Roure

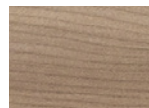

Castany



Fresno



Negre



Nom: Joaquín Berbegal Payá
Correu electrònic: mese@actiu.com
Tel/Fax: 96 656 07 00 / 96 656 05 64
Direcció: PARQUE TECNOLÒGICO ACTIU
Autovía CV-80, Salida Onil-Castalla
03420 - CASTALLA (Alicante)

- Lot 2 / Mobiliari d'oficina lloc operatiu.
- Actiu Berbegal y Formas, S.A. / Actiu Berbegal y Formas S.A.
/ Vital, Buck i Armari metàl·lics i melamina, Divisòria sobretaula i
D150

Descripció: Armaris lloc operatiu



ARMARIS MODULARS - ALTURA 74 cm

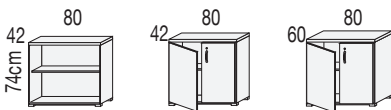

ARMARIS MODULARS - ALTURA 78 cm

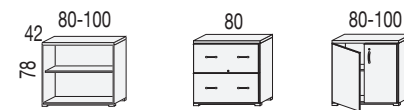

ARMARIS MODULARS - ALTURA 113 cm

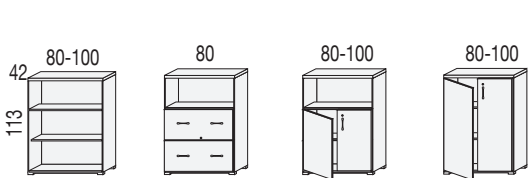

ARMARIS MODULARS - ALTURA 150 cm

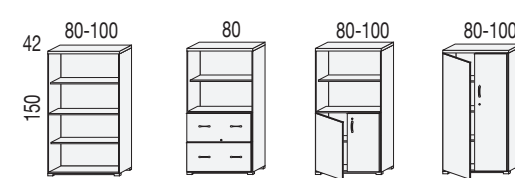

ARMARIS MODULARS - ALTURA 185 cm

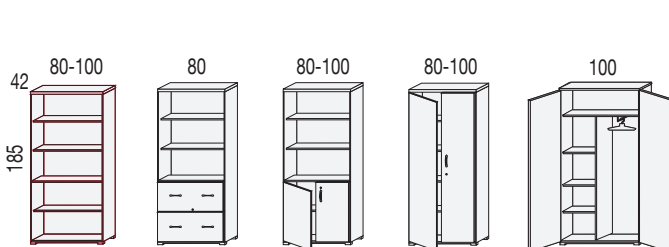

ARMARIS MODULARS - ALTURA 222 cm

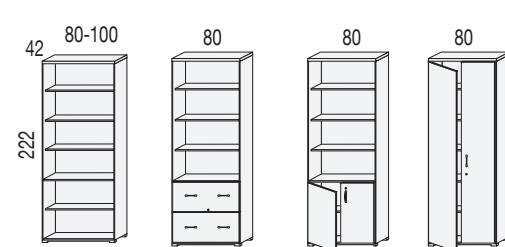



Nom: Joaquín Berbegal Payá
Correu electrònic: mese@actiu.com
Tel/Fax: 96 656 07 00 / 96 656 05 64
Direcció: PARQUE TECNOLÓGICO ACTIU
Autovía CV-80, Salida Onil-Castalla
03420 - CASTALLA (Alicante)

- Lot 2 / Mobiliari d'oficina lloc operatiu.
- Actiu Berbegal y Formas, S.A. / Actiu Berbegal y Formas S.A.
/ Vital, Buck i Armari metàl·lics i melamina, Divisòria sobretaula i
D150

Descripció: Armaris lloc operatiu



Jardinera per a Armaris de 80cm d'amplada sense tapa superior. Realitzada amb melamina de 19 mm en diferents acabats. APTA per a ús amb plantes en sec (no es reguen).

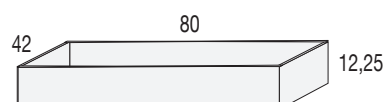



Nom: Joaquín Berbegal Payá
Correu electrònic: mese@actiu.com
Tel/Fax: 96 656 07 00 / 96 656 05 64
Direcció: PARQUE TECNOLÒGICO ACTIU
Autovía CV-80, Salida Onil-Castalla
03420 - CASTALLA (Alicante)

- Lot 2 / Mobiliari d'oficina lloc operatiu.
- Actiu Berbegal y Formas, S.A. / Actiu Berbegal y Formas S.A.
/ Vital, Buck i Armari metàl·lics i melamina, Divisòria sobretaula i
D150

Descripció: Armaris lloc operatiu

ARMARIS DE PORTA CORREDERA

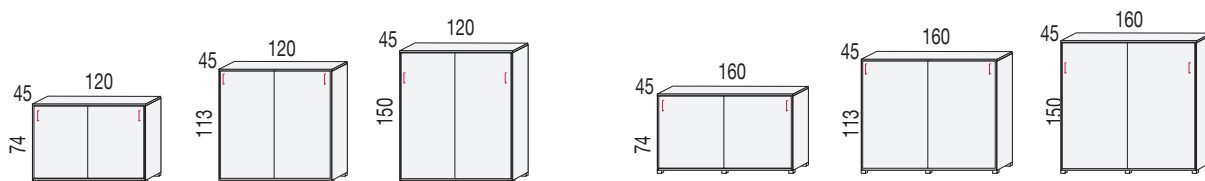

Tapa i prestatges de melamina de 25 mm de gruix o prestatges metàl·lics d'acer de 0,8 mm aluminitzats amb doble rail inferior. Laterals de melamina de 19 mm de gruix. Regulació de prestatges en diferents posicions. Capacitat optimitzada per a documents múltiples DIN-A4. Del darrere Vista per a zones de pas. Anivellació interior 4 anivelladors. Canal guia de material termoplàstic integrada a la base i a la tapa. Disponibilitat total de superfície lliure d'obstacles. Portes corredisses fabricades amb melamina de 19 mm amb sistema de tancament soft-close.



Nom: Joaquín Berbegal Payá
Correu electrònic: mese@actiu.com
Tel/Fax: 96 656 07 00 / 96 656 05 64
Direcció: PARQUE TECNOLÒGICO ACTIU
Autovía CV-80, Salida Onil-Castalla
03420 - CASTALLA (Alicante)

- Lot 2 / Mobiliari d'oficina lloc operatiu.
- Actiu Berbegal y Formas, S.A. / Actiu Berbegal y Formas S.A.
/ Vital, Buck i Armari metàl·lics i melamina, Divisòria sobretaula i
D150

Descripció: Armaris lloc operatiu

ACABATS DE TAPA, PORTES, BASE, LATERALS, LEJAS I TRASSERA. Melamina



TIRADORS DE SUPERFICIE

CAQA. Diferents formes i/o acabats dels tiradors.



Tiradors de Superfície Zamak

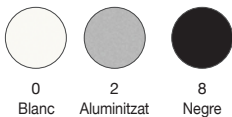

Tiradors Encastrats Zamak

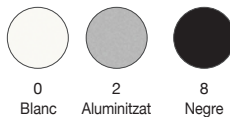

Tiradors de Superfície Alumini (opcional)

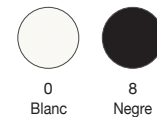

CERRADURAS



Bombín amb apertura i tancament



Pany de combinació - 4 dígits





Nom: Joaquín Berbegal Payá
Correu electrònic: mese@actiu.com
Tel/Fax: 96 656 07 00 / 96 656 05 64
Direcció: PARQUE TECNOLÒGICO ACTIU
 Autovía CV-80, Salida Onil-Castalla
 03420 - CASTALLA (Alicante)

- Lot 2 / Mobiliari d'oficina lloc operatiu.
- Actiu Berbegal y Formas, S.A. / Actiu Berbegal y Formas S.A.
- / Vital, Buck i Armari metàl·lics i melamina, Divisòria sobretaula i D150

Descripció: Armaris lloc operatiu

TAQUILLES SÈRIE 10 / SÈRIE 20 MODEL MONOCOLOR



Sèrie 10



Sèrie 20

MODEL BICOLOR



Sèrie 10



Sèrie 20

Tapa, base, laterals, centres, lejas fitxes intermitjies, trassera i frontales



Tapa, base, laterals, centres, lejas fitxes intermitjies i trassera



PANYS



Bombín amb
 apertura i
 tancament



Cromat



Pany de
 combinació - 4 dígits



Negre



Nom: Joaquín Berbegal Payá
Correu electrònic: mese@actiu.com
Tel/Fax: 96 656 07 00 / 96 656 05 64
Direcció: PARQUE TECNOLÒGICO ACTIU
Autovía CV-80, Salida Onil-Castalla
03420 - CASTALLA (Alicante)

- Lot 2 / Mobiliari d'oficina lloc operatiu.
 - Actiu Berbegal y Formas, S.A. / Actiu Berbegal y Formas S.A.
- / Vital, Buck i Armari metàl·lics i melamina, Divisòria sobretaula i
D150

Descripció: Armaris lloc operatiu

MODELS DE FRONTAL SÈRIE 10 / SÈRIE 20

PORTES

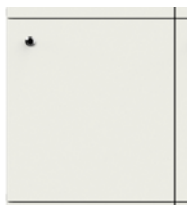

Porta batent amb frontisses



Porta batent amb escot/bústia i amb frontisses

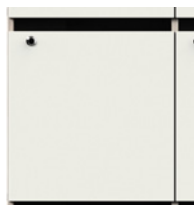

Porta batent amb bústia i amb frontisses

PORTES + CALAIXOS (solament es podrà col·locar a la fila inferior de la taquilla)

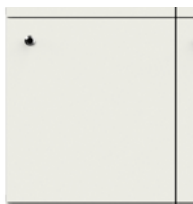

Porta batent amb frontisses



Porta batent amb escot/bústia i amb frontisses



Porta batent amb bústia i amb frontisses



Calaix extraïble



Calaix extraïble amb escot/bústia



Calaix extraïble amb bústia i amb frontisses





Nom: Joaquín Berbegal Payá
Correu electrònic: mese@actiu.com
Tel/Fax: 96 656 07 00 / 96 656 05 64
Direcció: PARQUE TECNOLÒGICO ACTIU
Autovía CV-80, Salida Onil-Castalla
03420 - CASTALLA (Alicante)

- Lot 2 / Mobiliari d'oficina lloc operatiu.
 - Actiu Berbegal y Formas, S.A. / Actiu Berbegal y Formas S.A.
- / Vital, Buck i Armari metàl·lics i melamina, Divisòria sobretaula i
D150

Descripció: Armaris lloc operatiu

TAQUILLES SÈRIE 10

Laterals extrems de melamina de 16 mm de gruix. Laterals centrals de melamina de 30 mm. Part inferior (base) de melamina de 19 mm. Tapa de melamina de 19 mm. Del darrere vista de melamina de 16 mm. Ferramenta d'unió entre mòduls. Sistema fixació al terra. Llunyes intermèdies (opcionals): Prestatges de melamina mòbils de 16 mm de gruix. Regulació de prestatges en 2 posicions diferents. Embellidor lateral per als mòduls dobles de melamina de 10 mm de gruix. Peu antihumitat amb anivelladors. Anivellació interior de fàcil accés.

MÒDULS TAQUILLA A 1 CARA

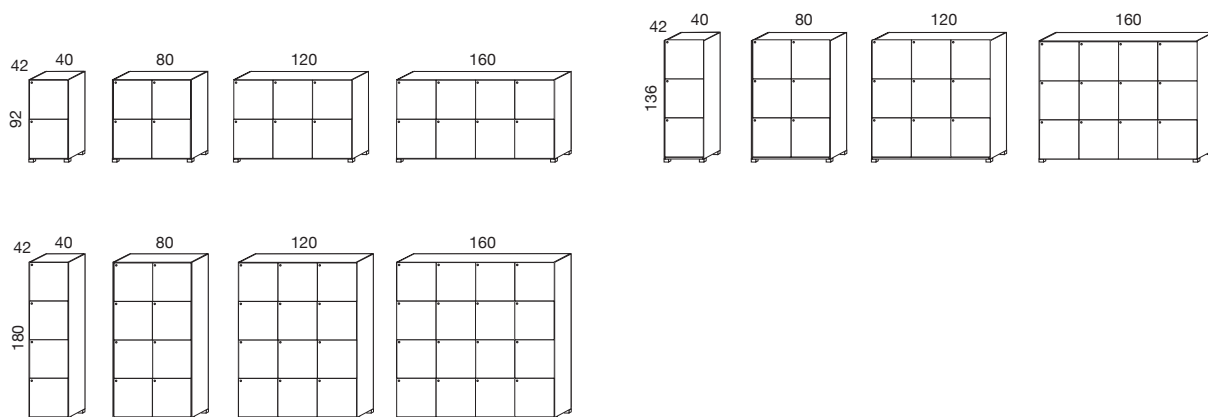

MÒDULS TAQUILLA A 2 CARES

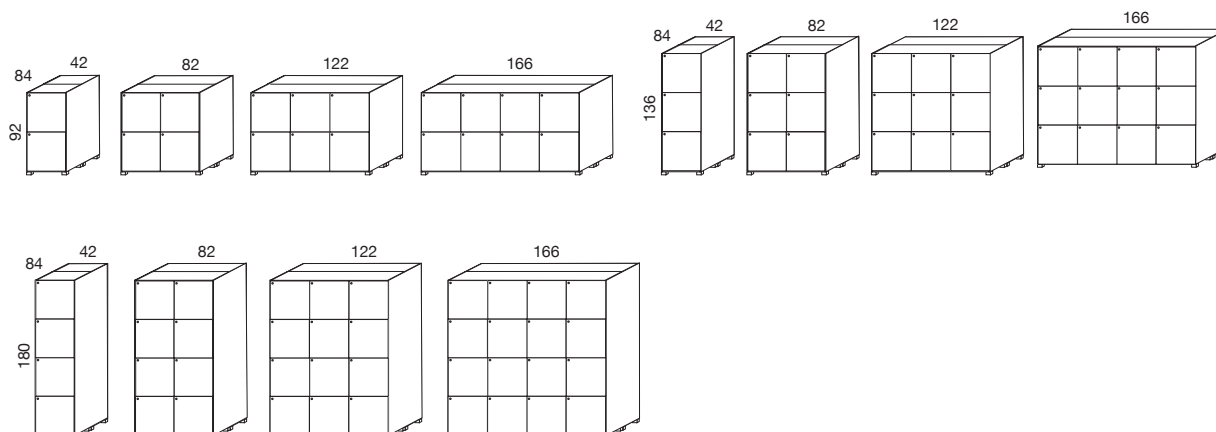



Nom: Joaquín Berbegal Payá
Correu electrònic: mese@actiu.com
Tel/Fax: 96 656 07 00 / 96 656 05 64
Direcció: PARQUE TECNOLÒGICO ACTIU
Autovía CV-80, Salida Onil-Castalla
03420 - CASTALLA (Alicante)

- Lot 2 / Mobiliari d'oficina lloc operatiu.
 - Actiu Berbegal y Formas, S.A. / Actiu Berbegal y Formas S.A.
- / Vital, Buck i Armari metàl·lics i melamina, Divisòria sobretaula i
D150

Descripció: Armaris lloc operatiu

TAQUILLES SÈRIE 20

Laterals extrems de melamina de 16 mm de gruix. Laterals centrals de melamina de 30 mm. Part inferiors (base) de melamina de 19 mm. Tapa de melamina de 19 mm. Del darrere vista de melamina de 16 mm. Sòcol inferior de 13,7 cm d'alçada realitzat en melamina de 16 mm. Ferramenta d'unió entre mòduls. Sistema fixació al terra. Llunyes intermèdies (opcionals): Prestatges de melamina mòbils de 16 mm de gruix. Regulació de prestatges en 2 posicions diferents. Embellidor lateral per als mòduls dobles de melamina de 10 mm de gruix. Peu antihumitat amb anivelladors. Anivellació interior de fàcil accés.

MÒDULS TAQUILLA A 1 CARA

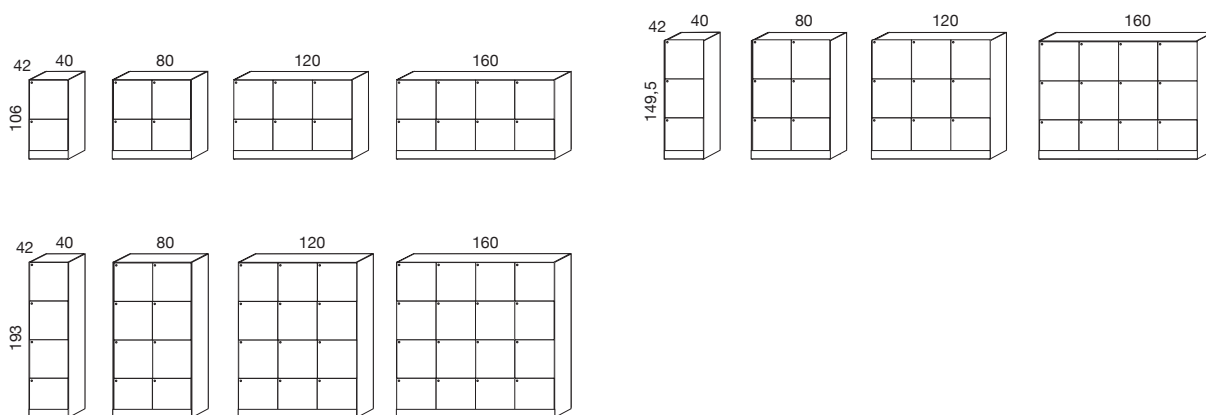

MÒDULS TAQUILLA A 2 CARES

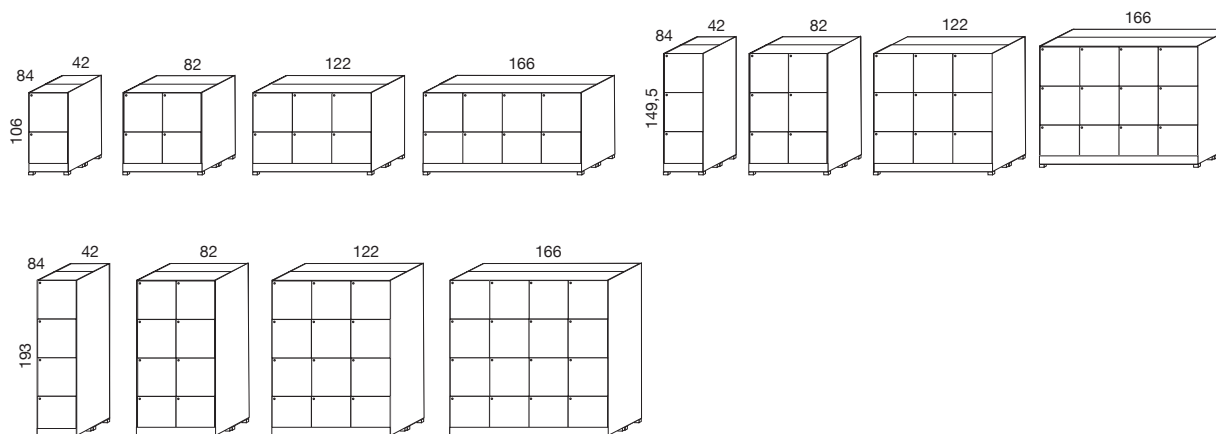



Nom: Joaquín Berbegal Payá
Correu electrònic: mese@actiu.com
Tel/Fax: 96 656 07 00 / 96 656 05 64
Direcció: PARQUE TECNOLÓGICO ACTIU
 Autovía CV-80, Salida Onil-Castalla
 03420 - CASTALLA (Alicante)

- Lot 2 / Mobiliari d'oficina lloc operatiu.
- Actiu Berbegal y Formas, S.A. / Actiu Berbegal y Formas S.A.
 / Vital, Buck i Armari metàl·lics i melamina, Divisòria sobretaula i
 D150

Descripció: Divisòries longitudinals

DIVISÒRIA SOBRETAULA

PPTQDL.1 De 30 cm. d'alçada.

PPTQDL.2 Amb material fono absorbent o transparent



Divisòries frontals per a taules individuals

	Melamina	Metacrilat	Vidre	Divisòries Tapissades e=20 mm	Divisòries Tapissades e=30 mm



Nom: Joaquín Berbegal Payá
Correu electrònic: mese@actiu.com
Tel/Fax: 96 656 07 00 / 96 656 05 64
Direcció: PARQUE TECNOLÒGICO ACTIU
Autovía CV-80, Salida Onil-Castalla
03420 - CASTALLA (Alicante)

- Lot 2 / Mobiliari d'oficina lloc operatiu.
 - Actiu Berbegal y Formas, S.A. / Actiu Berbegal y Formas S.A.
- / Vital, Buck i Armari metàl·lics i melamina, Divisòria sobretaula i
D150

Descripció: Divisòries longitudinals

ACABATS

MELAMINA



VIDRES

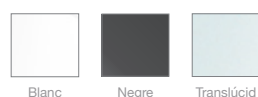

ENTAPISSATS

Entapissat T - 100% Polièster sense residus metàl·lics / Ignífug

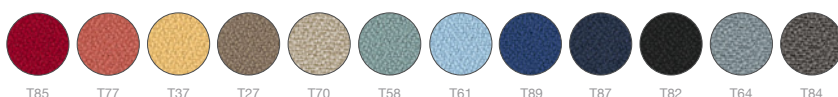

Entapissat AE - 100% Polièster / Ignífug

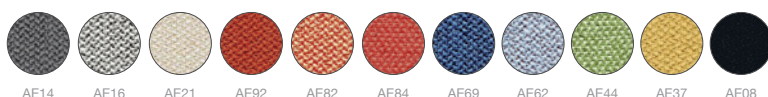

Entapissat AO - 99% Polièster reciclat post consum / 1% Polièster / Ignífug

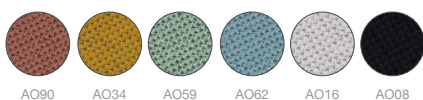

Entapissat D - 100% Polièster reciclat / Ignífug

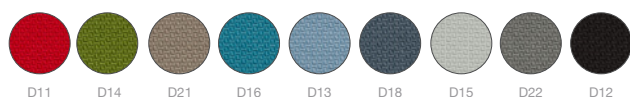

Entapissat M - 100% Trevira CS / Ignífug

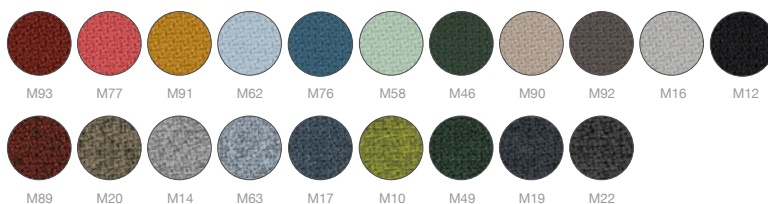



Nom: Joaquín Berbegal Payá
Correu electrònic: mese@actiu.com
Tel/Fax: 96 656 07 00 / 96 656 05 64
Direcció: PARQUE TECNOLÓGICO ACTIU
Autovía CV-80, Salida Onil-Castalla
03420 - CASTALLA (Alicante)

- Lot 2 / Mobiliari d'oficina lloc operatiu.
- Actiu Berbegal y Formas, S.A. / Actiu Berbegal y Formas S.A.
/ Vital, Buck i Armari metàl·lics i melamina, Divisòria sobretaula i
D150

Descripció: Divisòries longitudinals

Cantell cosit. Tauler de melamina de 19 mm. Cantonades arrodonides. Escuma de gruix e=5 mm i densitat 60 Kg/m³ amb característiques fonoadsorvents. Entapissat en diferents cartes d'acabats. Gruix Total e= 30 mm. Enfundada i cosida amb costura perimetral o Perfil flexible de 8mm.

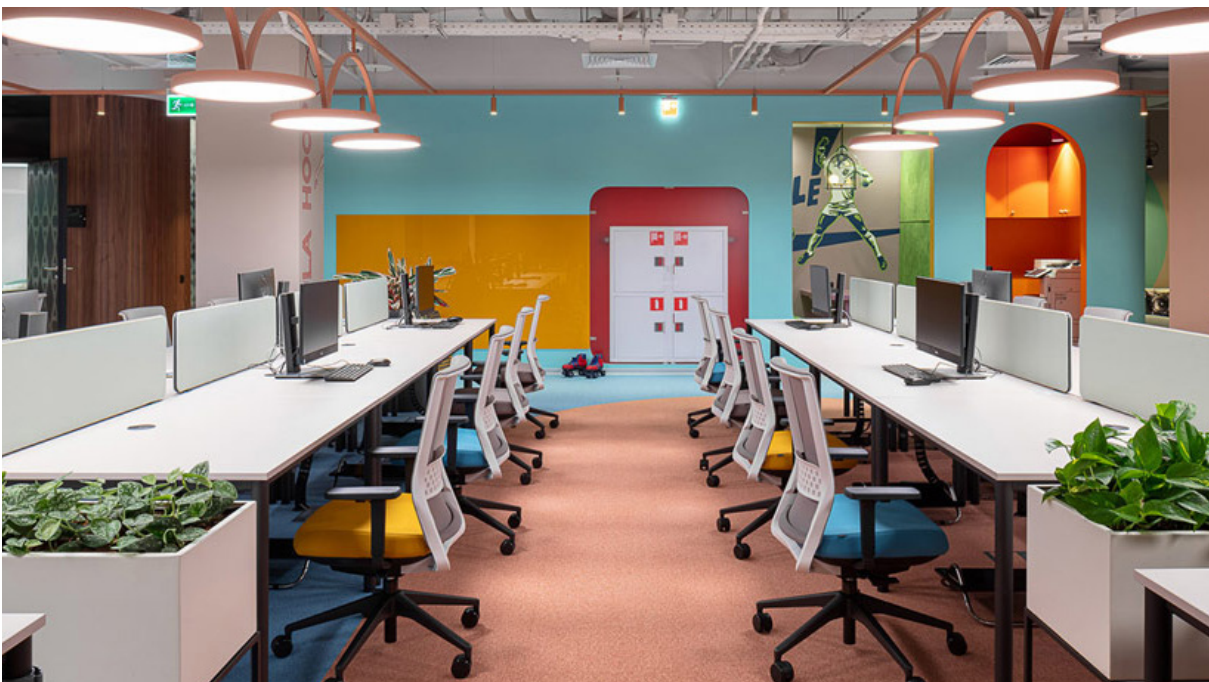



Nom: Joaquín Berbegal Payá
Correu electrònic: mese@actiu.com
Tel/Fax: 96 656 07 00 / 96 656 05 64
Direcció: PARQUE TECNOLÓGICO ACTIU
 Autovía CV-80, Salida Onil-Castalla
 03420 - CASTALLA (Alicante)

- Lot 2 / Mobiliari d'oficina lloc operatiu.
 - Actiu Berbegal y Formas, S.A. / Actiu Berbegal y Formas S.A.
- / Vital, Buck i Armari metàl·lics i melamina, Divisòria sobretaula i
D150

Descripció: Divisòries longitudinals

ELS SOROLLS A L'OFICINA

Generalment, els nivells de soroll en una oficina **no constitueixen un risc auditiu per a les persones**, però poden generar molèsties o incomoditats que afecten la concentració, el rendiment laboral o la capacitat d'atenció.

El confort acústic és el nivell sonor que no molesta, que no pertorba i que no causa cap dany directe a la salut. El confort acústic és més gran als locals amb coeficients d'absorció elevats.

No hi ha nivells normatius obligatoris de confort acústic.

Segons la **guia Tècnica del RD 488/1997**, de 14 d'abril, per a tasques difícils i complexes, **el nivell sonor continu equivalent (LAeq) que suporta l'usuari no ha d'excedir els 55 dB(A)**.



88 dB(A)
 Norma Bàsica
 de l'Edificació



45 dB(A)
 Oficines



40 dB(A)
 Despatx
 Professional

FONOABSORBÈNCIA DIVISÒRIES DE SOBRETAULA TAPIZADES - ACTIU

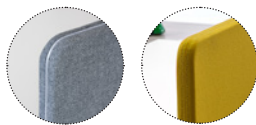

Divisòria Tapissada 30mm

Coefficient d'Absorció Acústica - UNE EN ISO 10534-2:2002

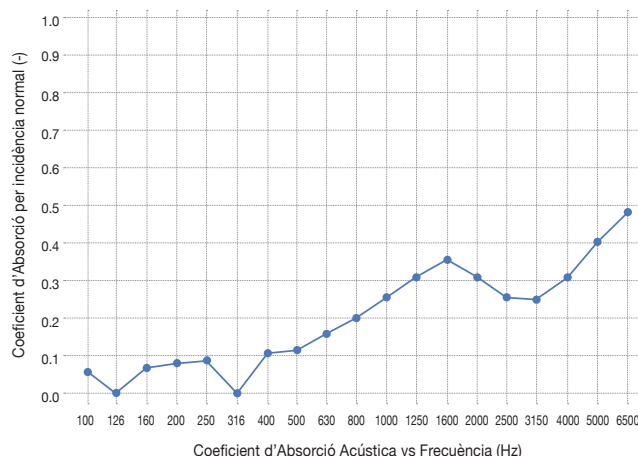

Frecuència (HZ)	Coefficient Absorció	Frecuència (HZ)	Coefficient Absorció
100	0,06	630	0,16
125	0,00	800	0,20
160	0,07	1000	0,26
200	0,08	1250	0,31
250	0,09	1600	0,35
315	0,00	2000	0,31
400	0,11	2500	0,26
500	0,12	3150	0,25
		4000	0,31
		5000	0,40
		6500	0,49



Nom: Joaquín Berbegal Payá
Correu electrònic: mese@actiu.com
Tel/Fax: 96 656 07 00 / 96 656 05 64
Direcció: PARQUE TECNOLÒGICO ACTIU
Autovía CV-80, Salida Onil-Castalla
03420 - CASTALLA (Alicante)

- Lot 2 / Mobiliari d'oficina lloc operatiu.
- Actiu Berbegal y Formas, S.A. / Actiu Berbegal y Formas S.A.
/ Vital, Buck i Armari metàl·lics i melamina, Divisòria sobretaula i
D150

Descripció: Paravents o Divisòries transversals

DIVISÒRIA D150

PPTQDT.1 De fusta, vidre o entapissats.

PPTQDT.2 Estructura de ferro pintada amb pintura epòxid.

PPTQDT.3 Alçada: Màxima 140 cm, per a contacte visual.

PPTQDT.4 Mínima 180 cm, sense contacte visual.

PPTQDT.5 Amplada: Relacionada amb l'amplada i profunditat de les superfícies de treball.

PPTQDT.6 Cap element component de les mampares o paravents presenta angulositats ni cantells vius.

PPTQDT.7 Els paravents no fixes tenen la possibilitat de ser instal·lats sobre rodes.



DIVISÒRIA ACABATS

MELAMINA (10 mm) METACRILAT (5 mm) POLOCARBONAT (10 mm)

Blanca	Acacia	Transparent	Translúcid

TAULER MELAMINA + TAPISSAT (22 mm APROX.)

Entapissat T - 100% Polièster sense residus metàl·lics / Ignífug

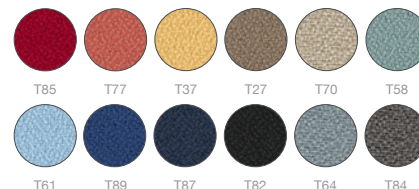

DIVISÒRIA-PERFIL ACABAT

ALUMINI

Aluminitzat

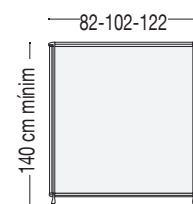



Nom: Joaquín Berbegal Payá
Correu electrònic: mese@actiu.com
Tel/Fax: 96 656 07 00 / 96 656 05 64
Direcció: PARQUE TECNOLÒGICO ACTIU
Autovía CV-80, Salida Onil-Castalla
03420 - CASTALLA (Alicante)

- Lot 2 / Mobiliari d'oficina lloc operatiu.
- Actiu Berbegal y Formas, S.A. / Actiu Berbegal y Formas S.A.
/ Vital, Buck i Armari metàl·lics i melamina, Divisòria sobretaula i
D150

Descripció: Paravents o Divisòries transversals

El sistema E-link desenvolupat per Actiu permet muntar qualsevol configuració amb una sola peça d'unió de poliamida de forma ràpida i sense eines. El sistema permet unions articulades de dues o més divisòries formant qualsevol angle.

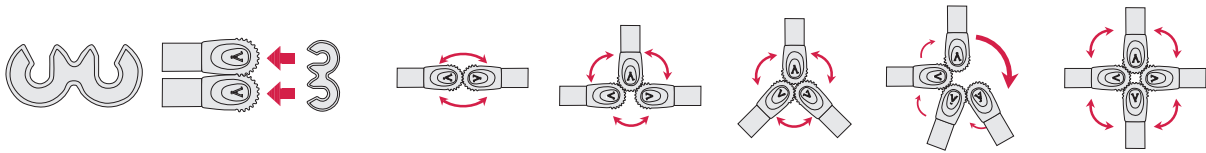

Peus - suports



Nivelladors
d'ABS



Peu de Zamak
estabilitzador pla
ús en zones de pas
propres a taula



Peu de Zamak
amb nivellador en
configuracions de
divisió àrea



Peu de Zamak amb
rodes sense fre en
configuracions mòbils

